



A3



A3 allstreet



A3 Berline



A3 Sportback



 S3 Berline



 S3 Sportback



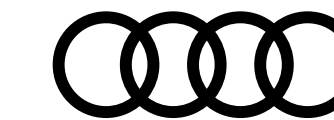

myAudi

L'accès numérique à votre Audi. Partout. À tout moment.

Détails de l'équipement

Votre Audi est unique, comme vous. Pour vous permettre de garder une bonne vue d'ensemble, toutes les données de votre véhicule sont consultables en ligne à tout moment dans les détails d'équipement myAudi.

Mises à jour de cartes

Toutes les nouvelles routes, tous les blocages : vos données de navigation sont toujours à jour avec myAudi. Régulièrement, des mises à jour de cartes à transférer aisément sur votre Audi sont mises à votre disposition.

Recherche de concessionnaire

Avec myAudi, vous trouverez aisément et rapidement le Partenaire Audi approprié et accéderez directement à ses principales coordonnées. Vous pourrez également l'enregistrer en tant que Partenaire Audi personnel.

État du véhicule

Pour recevoir des informations sur votre Audi, vous n'avez pas besoin d'être dedans. myAudi vous fournit à tout moment les informations essentielles telles que les niveaux de carburant et d'huile, les kilomètres parcourus, le statut des portières, les éventuels avertissements et les rendez-vous atelier.

Galerie de véhicules

Jeter un coup d'œil sur votre Audi – c'est possible à tout moment. Les modèles à partir de 2010 peuvent être visualisés de l'extérieur et de l'intérieur sous différentes perspectives en vues réalistes haute résolution dans la galerie.



Toujours connecté

Avec Audi connect et l'application myAudi, retrouvez les Informations en temps réel pour votre véhicule.



La disponibilité des services peut varier selon le pays, le modèle et l'équipement de votre Audi. L'utilisation de certains services dépend d'Audi connect.

A3

Les Audi A3

La nouvelle Audi A3 séduit par son extérieur au design sportif et élégant avec notamment sa calandre singulière accompagnée des nouvelles grilles d'aération plus imposantes.

Un design renouvelé avec des technologies embarquées telles que l'Audi virtual cockpit plus, un pack éclairage d'ambiance étendu et les aides à la conduite.



[Découvrir la gamme](#)

A3 allstreet

L'A3 allstreet : le crossover de la famille A3

La 'baroudeuse' de la gamme, l'Audi A3 allstreet va vous séduire avec une garde au sol accrue de 3cm, et des roues plus grandes qui affirme son look tout-terrain. Elle offre une expérience de conduite similaire à celle d'un SUV. Audi Smartphone Interface, Phone box ou encore Audi virtual cockpit plus sont de série sur le véhicule.



[Découvrir la gamme](#)

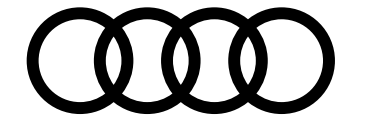

Structure de gamme Berline et Sportback

et finitions

 S3

[En savoir plus >](#)



S line WCE

[En savoir plus >](#)



Design

[En savoir plus >](#)



Business Executive WBL

[En savoir plus >](#)



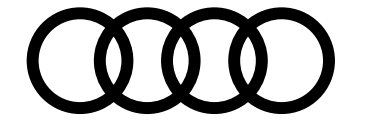

Structure de gamme allstreet

et finitions

Avus ^{WCF}

[En savoir plus >](#)



Design

[En savoir plus >](#)





Équipements de série Berline et Sportback

par finition

	De série sur l'ensemble de la gamme dès la finition Design
Design extérieur	<ul style="list-style-type: none">Boîtiers de rétroviseurs extérieurs dans la couleur de carrosserie 6FAJantes 17” en alliage léger, 5 branches parallèles CL9Jantes 17” style à 5 branches en V C9M Uniquement sur TFSI e
Design intérieur	<ul style="list-style-type: none">Applications intérieures en style aluminium Q11Ciel de pavillon en tissu 6NJSièges Tissu "Intention" NOGVolant en cuir style 3 branches avec multifonctions plus 1XX/1XW
Confort et vie à bord	<ul style="list-style-type: none">Appui lombaire à 4 axes pour les sièges avant 7P1Accoudoir central 6E3 coulissant en longueur, avec inclinaison réglableAudi drive select 2H6Clé à fréquence radio (sans safelock) 4I7 Verrouillage central "Keyless-Go" verrouille et déverrouille les portes, le capot de coffre et la trappe à carburant ; incluant ouverture/fermeture confort des vitresDirection assistée électromécanique, asservie à la vitesse 1N3Dossier de banquette arrière rabattable en 40:60 8NZPare-brise à vitrage acoustique 4GHCâbles de recharge pour téléphone portable Compatibles Apple et Android (Réf.: 850-051-435-F)Hold Assist UH2Rétroviseurs extérieurs réglables électriquement et dégivrants 6XIRétroviseur intérieur à réglage jour/nuit automatique, sans cadre 4L6Sièges avant réglables manuellement 3L3<ul style="list-style-type: none">- Hauteur et du positionnement en longueur- Inclinaison de dossier- Hauteur des appuie-tête et des ceinturesSièges classiques à l'avant Q1A avec réglage manuel de la hauteur et du positionnement en longueur, de l'inclinaison de dossier, de la hauteur des appuie-tête et des ceinturesTapis de sol à l'avant et à l'arrière OTD
Audio, Navigation, Connectivité et Infodivertissement	<ul style="list-style-type: none">Système audio Audi 9VDAudi connect Appel d'urgence & Service IW3Audi virtual cockpit plus 9S9Audi phone box light 9ZVMMI Radio plus 8YMMI Navigation plus avec MMI touch 7UGRéception radio numérique (DAB) QV32 ports de charge USB à l'arrière 7B9Audi smartphone interface IU4Audi connect Navigation & Infotainment IT3
Éclairage et visibilité	<ul style="list-style-type: none">Détecteur de pluie et de luminosité 8NGPack éclairage d'ambiance QQ1Phares avant halogènes 8BX
Sécurité active et passive du véhicule	<ul style="list-style-type: none">Audi park assist 7X5Airbags latéraux 6C2 à l'avant et système d'airbags de têteAppel d'urgence Audi connect NZ2Audi pre sense front 8J3Commande de désactivation 4UF de l'airbag passager avantContrôle de la pression de pneus 7K1Dispositif de limitation de vitesse 6Y2Écrous de roues antivol 1PEI-Size et Top Tether 3A0 pour les sièges arrière extérieursKit de réparation 1G8Outillage de bord 1S1Rappel de ceinture de sécurité 1I0 avec dispositif arrière de détection d'occupation du siègeSécurité enfant électrique 4H5Trousse de secours 1T3 Triangle de présignalisation et 2 vestes de sécuritéDétection de signalisation routière par caméra QR9Assistant de maintien dans la voie 6I5

Business Executive WBL	S line WCE
Équipements additionnels par rapport aux équipements de série	Équipements additionnels par rapport aux équipements de série
+ Pack Brillance extérieur 4ZB	+ Jantes 18” en alliage léger IU3 + Pack extérieur S line A9E + Phares à LED avec clignotants dynamiques à l'arrière PX2 + Vitres arrières surteintées 4K5
+ Tissus "Konsens" NOH	+ Ciel de pavillon en tissu noir 6NQ + Volant en cuir sport avec méplat 2PK + Sièges en combinaison tissu/en matière synthétique avec estampage S N2Y + Pack intérieur S line WQS
	+ Sièges sport à l'avant Q1D + Clé confort sans safelock 4K5
+ Projecteurs à LED et blocs de feux arrière à LED PX2	+ Pack éclairage d'ambiance plus QQ2
+ Caméra de recul KA2 + Assistant de vitesse adaptatif BT3	+ Caméra de recul KA2 + Assistant de vitesse adaptatif BT3

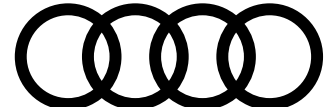

Équipements de série Berline et Sportback

par finition

De série sur l'ensemble de la gamme dès la finition Design

Design extérieur

- Boîtiers de rétroviseurs extérieurs dans la couleur de carrosserie **6FA**
- Jantes 17" en alliage léger, 5 branches parallèles **CL9**
- Jantes 17" style à 5 branches en V **C9M** Uniquement sur TFSI e

Design intérieur

- Applications intérieures en style aluminium **Q11**
- Ciel de pavillon en tissu **6N1**
- Sièges Tissu "Intention" **NOG**
- Volant en cuir style 3 branches avec multifonctions plus **1XX/1XW**

Confort et vie à bord

- Appui lombaire à 4 axes pour les sièges avant **7P1**
- Accoudoir central **6E3** coulissant en longueur, avec inclinaison réglable
- Audi drive select **2H6**
- Clé à fréquence radio (sans safelock) **4I7** Verrouillage central "Keyless-Go" verrouille et déverrouille les portes, le capot de coffre et la trappe à carburant ; incluant ouverture/fermeture confort des vitres
- Direction assistée électromécanique, asservie à la vitesse **1N3**
- Dossier de banquette arrière rabattable en 40:60 **8NZ**
- Pare-brise à vitrage acoustique **4GH**
- Câbles de recharge pour téléphone portable Compatibles Apple et Android (Réf.: 850-051-435-F)
- Hold Assist **UH2**
- Rétroviseurs extérieurs réglables électriquement et dégivrants **6X1**
- Rétroviseur intérieur à réglage jour/nuit automatique, sans cadre **4L6**
- Sièges avant réglables manuellement **3L3**
 - Hauteur et du positionnement en longueur
 - Inclinaison de dossier
 - Hauteur des appuie-tête et des ceintures
- Sièges classiques à l'avant **Q1A** avec réglage manuel de la hauteur et du positionnement en longueur, de l'inclinaison de dossier, de la hauteur des appuie-tête et des ceintures
- Tapis de sol à l'avant et à l'arrière **OTD**

Audio, Navigation, Connectivité et Infodivertissement

- Système audio Audi **9VD**
- Audi connect Appel d'urgence & Service **IW3**
- Audi virtual cockpit plus **9S9**
- Audi phone box light **9ZV**
- MMI Radio plus **18Y**
- MMI Navigation plus avec MMI touch **7UG**
- Réception radio numérique (DAB) **QV3**
- 2 ports de charge USB à l'arrière **7B9**
- Audi smartphone interface **IU4**
- Audi connect Navigation & Infotainment **IT3**

Éclairage et visibilité

- Détecteur de pluie et de luminosité **8NG**
- Pack éclairage d'ambiance **QQ1**
- Phares avant halogènes **8BX**

Sécurité active et passive du véhicule

- Audi park assist **7X5**
- Airbags latéraux **6C2** à l'avant et système d'airbags de tête
- Appel d'urgence Audi connect **NZ2**
- Audi pre sense front **8J3**
- Commande de désactivation **4UF** de l'airbag passager avant
- Contrôle de la pression de pneus **7K1**
- Dispositif de limitation de vitesse **6Y2**
- Écrous de roues antivol **1PE**
- I-Size et Top Tether **3A0** pour les sièges arrière extérieurs
- Kit de réparation **1G8**
- Outillage de bord **1S1**
- Rappel de ceinture de sécurité **1I0** avec dispositif arrière de détection d'occupation du siège
- Sécurité enfant électrique **4H5**
- Trousse de secours **1T3** Triangle de présignalisation et 2 vestes de sécurité
- Détection de signalisation routière par caméra **QR9**

Équipements spécifiques liés aux motorisations hybrides rechargeables (TFSI e)

- Câble de recharge type E/F (8A) **701**
- Câble de recharge mode 3 pour recharge publique 11 kW **76C**
- Système de chargement e-tron compact **NW1**

Audi S3

Équipements additionnels par rapport aux équipements de série

- + Vitres arrières surteintées **QL5**
- + Pack esthétique noir plus **4ZP**
- + Jantes 18" style à 5 branches double, gris graphite **F30**

- + Ciel de pavillon en tissu noir **6NQ**
- + Sièges en combinaison tissu/en matière synthétique avec estampage S **IN2Y**
- + Volant en cuir à contour sport, 3 branches avec méplat et palettes **2PK**

- + Clé confort sans safelock **4K5**
- + Direction progressive **1N7**
- + Sièges sport à l'avant **Q1D**

- + Pack éclairage d'ambiance plus **QQ2**
- + Projecteurs à LED **81T**

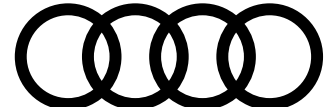

Équipements de série allstreet

par finition

	De série sur l'ensemble de la gamme dès la finition Design
Design extérieur	<ul style="list-style-type: none"> Boîtiers de rétroviseurs extérieurs dans la couleur de carrosserie 6FA Jantes 17” en alliage léger, 5 branches parallèles 4S1
Design intérieur	<ul style="list-style-type: none"> Ciel de pavillon en tissu 6N1 Sièges Tissu "Intention" NOG Volant en cuir style 3 branches avec multifonctions plus 1XX
Confort et vie à bord	<ul style="list-style-type: none"> Appui lombaire à 4 axes pour les sièges avant 7P1 Accoudoir central 6E3 coulissant en longueur, avec inclinaison réglable Audi drive select 2HG Clé à fréquence radio (sans safelock) 4I7 Verrouillage central "Keyless-Go" verrouille et déverrouille les portes, le capot de coffre et la trappe à carburant ; incluant ouverture/fermeture confort des vitres Direction assistée électromécanique, asservie à la vitesse 1N3 Dossier de banquette arrière rabattable en 40:60 3NZ Pare-brise à vitrage acoustique 4GH Câbles de recharge pour téléphone portable Compatibles Apple et Android (Réf.: 8S0-051-435-F) Rétroviseurs extérieurs réglables électriquement et dégivrants 6X1 Rétroviseur intérieur à réglage jour/nuit automatique, sans cadre 4L6 Sièges avant réglables manuellement 3LE <ul style="list-style-type: none"> - Hauteur et du positionnement en longueur - Inclinaison de dossier - Hauteur des appuie-tête et des ceintures Sièges classiques à l'avant 0TA avec réglage manuel de la hauteur et du positionnement en longueur, de l'inclinaison de dossier, de la hauteur des appuie-tête et des ceintures Tapis de sol à l'avant et à l'arrière 0TD
Audio, Navigation, Connectivité et Infodivertissement	<ul style="list-style-type: none"> Système audio Audi 9VD Audi connect Appel d'urgence & Service 1W3 Audi virtual cockpit plus 9S9 Audi phone box light 9ZV MMI Radio plus 18Y MMI Navigation plus avec MMI touch 7UG Réception radio numérique (DAB) 0V3 2 ports de charge USB à l'arrière 7B9 Audi smartphone interface 1U4 Audi connect Navigation & Infotainment 1T3
Éclairage et visibilité	<ul style="list-style-type: none"> Détecteur de pluie et de luminosité 8NG Pack éclairage d'ambiance 0QT Phares avant halogènes 8EX
Sécurité active et passive du véhicule	<ul style="list-style-type: none"> Audi park assist 7X5 Airbags latéraux 6C2 à l'avant et système d'airbags de tête Appel d'urgence Audi connect 1N22 Audi pre sense front 8J3 Commande de désactivation 4UF de l'airbag passager avant Contrôle de la pression de pneus 7K1 Dispositif de limitation de vitesse 6Y2 Écrous de roues antivol 1PE I-Size et Top Tether 3A0 pour les sièges arrière extérieurs Kit de réparation 1G8 Outils de bord 1S3 Rappel de ceinture de sécurité 110 avec dispositif arrière de détection d'occupation du siège Sécurité enfant électrique 4H5 Trousse de secours 1T3 Triangle de présignalisation et 2 vestes de sécurité Détection de signalisation routière par caméra 0R9
Équipements spécifiques liés aux motorisations hybrides rechargeables (TFSI e)	<ul style="list-style-type: none"> Câble de recharge type E/F (8A) 701 Câble de recharge mode 3 pour recharge publique 11 kW 76C Système de chargement e-tron compact 1W1

Avus WCF
Équipements additionnels par rapport aux équipements de série
+ Pack Brillance extérieur 4ZB
+ Sellerie en combinaison cuir/en matière synthétique N1D
+ Accoudoir en matière synthétique 7HF
+ Banquette arrière non divisée, dossier divisé et rabattable (en 3 parties) 3NT
+ Clé confort incluant déverrouillage du coffre par capteur 4K5
+ Projecteurs à LED et blocs de feux arrière à LED avec clignotants séquentiels arrière 1X2
+ Assistant de vitesse adaptatif 8T3
+ Caméra de recul KA2

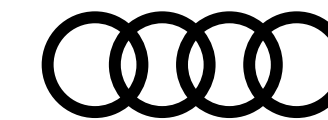

Tarifs conseillés A3 Sportback

					Design		Business Executive WBL		S line WCE		S3	
	Puissance (ch)	Transmission	Émissions CO ₂ WLTP (g/km)	Puissance Administrative	Code Modèle	Tarif TTC	Code Modèle	Tarif TTC	Code Modèle	Tarif TTC	Code Modèle	Tarif TTC
Essence												
30 TFSI	116 ch	manuelle 6	128 - 137	6	8YFANC	34 600 €	8YFANC	35 900 €	8YFCNC	39 550 €	-	-
30 TFSI Hybride*	116 ch	S tronic 7	122 - 130	6	8YFANG	36 780 €	8YFANG	38 080 €	8YFCNG	41 730 €	-	-
35 TFSI	150 ch	manuelle 6	128 - 140	8	8YFAYC	35 900 €	8YFAYC	37 200 €	8YFCYC	40 850 €	-	-
35 TFSI Hybride*	150 ch	S tronic 7	121 - 132	8	8YFAYG	38 080 €	8YFAYG	39 380 €	8YFCYG	43 030 €	-	-
S3 TFSI quattro	333 ch	S tronic 7	192 - 194	20	-	-	-	-	-	-	8YFS5Y	63 000 €
Hybride rechargeable												
40 TFSI e	204 ch	S tronic 6	6 - 10	8	8YFAEX	47 900 €	8YFAEX	49 200 €	8YFCEX	51 850 €	-	-
45 TFSI e	272 ch	S tronic 6	8 - 10	9	-	-	-	-	8YFCFX	55 900 €	-	-
Diesel												
35 TDI	150 ch	S tronic 7	128 - 139	8	8YFARG	40 600 €	8YFARG	41 900 €	8YFCRG	45 550 €	-	-

*Moteur à technologie d'hybridation légère (MHEV).

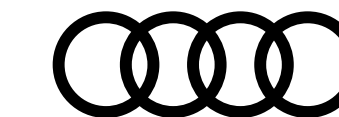

Tarifs conseillés A3 Berline

				Design		Business Executive WBL		S line WCE		S3		
	Puissance (ch)	Transmission	Émissions CO ₂ WLTP (g/km)	Puissance Administrative	Code Modèle	Tarif TTC	Code Modèle	Tarif TTC	Code Modèle	Tarif TTC	Code Modèle	Tarif TTC
Essence												
30 TFSI	116 ch	manuelle 6	124 - 132	6	8YMANC	35 165 €	8YMANC	36 465 €	8YMCNC	40 115 €	-	-
30 TFSI Hybride*	116 ch	S tronic 7	119 - 127	6	8YMANG	37 345 €	8YMANG	38 645 €	8YMCNG	42 295 €	-	-
35 TFSI	150 ch	manuelle 6	125 - 137	8	8YMAYC	36 465 €	8YMAYC	37 765 €	8YMCYC	41 415 €	-	-
35 TFSI Hybride*	150 ch	S tronic 7	119 - 128	8	8YMAYG	38 645 €	8YMAYG	39 945 €	8YMCYG	43 595 €	-	-
S3 TFSI quattro	333 ch	S tronic 7	185 - 189	20	-	-	-	-	-	-	8YMS5Y	63 565 €
Diesel												
35 TDI	150 ch	S tronic 7	126 - 136	8	8YMARG	41 165 €	8YMARG	42 465 €	8YMCRG	46 115 €	-	-

*Moteur à technologie d'hybridation légère (MHEV).

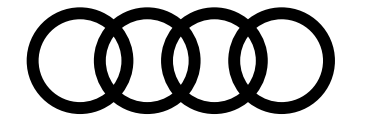

Tarifs conseillés A3 allstreet

					Design		Avus WCF	
	Puissance (ch)	Transmission	Émissions CO ₂ WLTP (g/km)	Puissance Administrative	Code Modèle	Tarif TTC	Code Modèle	Tarif TTC
Essence								
35 TFSI	150 ch	manuelle 6	131 - 138	8	8YJ0YC	37 800 €	8YJ0YC	42 250 €
35 TFSI Hybride*	150 ch	S tronic 7	124 - 130	8	8YJ0YG	39 980 €	8YJ0YG	44 430 €
Hybride rechargeable								
40 TFSI e	204 ch	S tronic 6	7 - 9	8	8YJ0EX	49 800 €	8YJ0EX	54 250 €
Diesel								
35 TDI	150 ch	S tronic 7	131 - 136	8	8YJ0RG	42 500 €	8YJ0RG	46 950 €

*Moteur à technologie d'hybridation légère (MHEV).

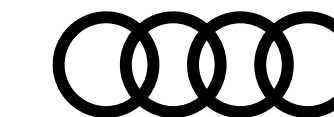

Extension de garantie A3

	1 an supplémentaire (2 + 1)				2 ans supplémentaires (2 + 2)		3 ans supplémentaires (2 + 3)	
Km	60 000	90 000	120 000	150 000	80 000	120 000	100 000	150 000
Code Option	EA2	EA3	EB4	EB3	EA5	EA6	EA8	EA9
A3	468 €	523 €	582 €	779 €	509 €	658 €	820 €	1 168 €

Plus serein, plus longtemps

Audi garantit ses voitures 2 ans sans limitation kilométrique. Pour plus de sérénité, il est possible de souscrire un contrat de garantie complémentaire portant la durée de la garantie à 3, 4 ou 5 ans. Cette extension de garantie est strictement le prolongement de la garantie constructeur. La peinture et l'anticorrosion sont respectivement garanties 3 ans et 12 ans.

La périodicité des vidanges est variable. Une alerte sera affichée par l'indicateur de maintenance. L'intervalle entre chaque vidange ne doit pas être supérieur à 30 000 km. Les révisions doivent être effectuées au maximum tous les 2 ans, selon le style de conduite et les conditions d'entretien.

Offres disponibles :

- Extension de garantie 1 an / 60 000 km, 90 000 km, 120 000 km ou 150 000 km
- Extension de garantie 2 ans / 80 000 km ou 120 000 km
- Extension de garantie 3 ans / 100 000 km ou 150 000 km

Le contrat prend fin lorsque la première des 2 échéances (durée ou kilométrage) est atteinte.

En cas de défaillance mécanique, électrique, le contrat de garantie permet de bénéficier notamment des réparations et/ou remplacement des pièces suivantes :

- Moteur
- Boîte de transfert
- Transmission
- Direction, circuit électrique
- Carters
- Boîte de vitesses
- Embrayage (hors disque)
- Système de refroidissement
- Suspensions (hors amortisseurs)

Ces interventions doivent être effectuées chez un Partenaire Audi Service. **Le bénéfice de cette extension de garantie n'est pas subordonné à la réalisation des prestations de réparation et d'entretien non couvertes par cette extension de garantie, par un réparateur du réseau agréé AUDI.**

Lors de la revente, le contrat est cessible avec le véhicule, ce qui en augmente la valeur. En cas de revente du véhicule avant le terme du contrat, le nouveau propriétaire bénéficiera des prestations souscrites.

Conditions Générales de Vente disponibles dans le réseau Audi Service ou sur www.audi.fr



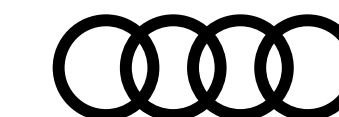

La recharge pour votre Audi

Recharge sur bornes publiques

Offre Audi Charging



Audi Charging fournit un accès privilégié à l'un des plus grands réseaux publics de charge en Europe.

- Un contrat unique et une carte de charge simple à utiliser.
- Inscription, activation, gestion du compte client totalement intégrées dans l'application myAudi.
- Accès à plus de 900 000 points de charge dans 29 pays européens. Suivi et actualisation des points de charge disponibles également dans myAudi.
- Trois formules tarifaires avec des abonnements de recharge adaptés à vos besoins.
- Frais d'abonnement "Pro" offerts la première année pour vous et votre nouvelle Audi 100% électrique.
- Fonctionnalité Plug & Charge.

Recharge en habitat individuel

Offre CHARGE guru



Borne de recharge et son installation

ChargeGuru s'occupe de l'installation de votre borne de recharge grâce à un accompagnement sur mesure, à un matériel robuste et fiable, et à des installateurs certifiés proches de chez vous.

Notre bureau d'études a sélectionné deux modèles de bornes de recharge pour leur robustesse, leurs performances et leur puissance de 7,4 kW.

À partir de
749 € TTC*

*Crédit d'impôt de 500 € déduit du prix de la borne et de son installation.

Domicile de collaborateurs

Nous vous accompagnons dans l'électrification de la flotte de votre entreprise en installant des bornes de recharge au domicile des collaborateurs.

 audiFR@chargeguru.com www.chargeguru.com

Recharge en habitat collectif / entreprise

Offre ZEPLUG



Installation de la borne de recharge

Zeplug installe une borne de recharge sur votre place de parking.

Cette borne sera raccordée à un nouveau compteur, indépendant des parties communes et dédié à la recharge.

À partir de
649 € TTC

*Tarif pour les particuliers.

Pour les véhicules privés et véhicules de flottes

Sur le lieu de travail, au domicile des collaborateurs ou en déplacement, une solution pour tous vos besoins.

 e-tron@zeplug.com www.zeplug.com

Retrouvez en détails toutes les offres de recharge [ICI](#)





Finition Design

Équipements additionnels contenus dans la finition par rapport aux équipements de série



Design extérieur et intérieur

Jantes 17" en alliage léger, 5 branches parallèles **CL9**

Jantes 17" style à 5 branches en V **C9M**

Uniquement sur TFSI e

Confort et vie à bord

Sellerie Tissu "Intention" **N0G**

Appui lombaire à 4 axes pour les sièges avant **7P1**

Réglages électrique, horizontal et vertical

Rétroviseur intérieur jour / nuit automatique, sans cadre **4L6**

Rétroviseurs extérieurs **6X1**

Réglables, dégivrants et rabattables électriquement avec fonction rabat automatique. Permet de basculer le rétroviseur côté passager avant vers le bas au passage de la marche arrière pour apporter au conducteur une meilleure vision du trottoir

Audio, Navigation, Connectivité et Infodivertissement

2 ports de charge USB à l'arrière **7B9**

Audi smartphone interface **IU4**

Audi Phone box light **9ZV**

Audi virtual cockpit plus **9S9**

Sécurité active du véhicule : système d'assistance à la conduite

Audi park assist **7X5**

Radars de stationnement avant et arrière. Cherche à l'aide de capteurs à ultrasons les places de stationnement (bataille et créneau) appropriées le long de la chaussée, calcule le créneau idéal et gère le braquage automatiquement



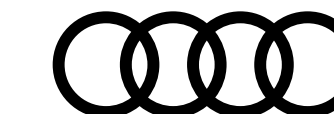

Finition Business Executive ^{WBL}



Équipements additionnels contenus dans la finition par rapport aux équipements de série

Design extérieur et intérieur

Jantes 17" en alliage léger, 5 branches parallèles ^{CL9}

Jantes 17" style à 5 branches en V ^{C9M}

Uniquement sur TFSI e

Phares à LED avec clignotants dynamiques à l'arrière ^{PX2}

Pack Brillance extérieur ^{4ZB}

Pack intérieur #1 ^{PWE}

- Sellerie en tissu "Konsens" [NOH]
- Applications intérieures en style aluminium [QJ1]
- Sièges standard à l'avant [Q1A]
- Dossier de banquette arrière rabattable [3NZ]
- Pavillon en tissu [6N]]
- Enjoliveurs de seuil de porte avec insert en aluminium à l'avant [7M3]

Confort et vie à bord

Pack confort ^{PYY}

Comprend :

- Appui lombaire à 4 axes pour les sièges avant [7P1]
- Rétroviseurs intérieur à réglage jour/nuit automatique, sans cadre [4L6]
- Rétroviseurs extérieurs réglables, dégivrants et rabattables électriquement [6XI]



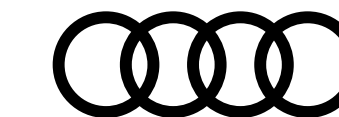

Finition Business Executive ^{WBL}

Équipements additionnels contenus dans la finition par rapport aux équipements de série



Audio, Navigation, Connectivité et Infodivertissement

Pack connectivité ^{PYG}

Comprend :

- Audi virtual cockpit plus [9S9]
- MMI Navigation plus [7UG]
- Audi Connect [IT3]
- Audi sound system [9VD]
- Audi Smartphone Interface [IU4]

Sécurité active du véhicule : système d'assistance à la conduite

Pack assistance M ^{PYK}

Comprend :

- Caméra de recul [KA2]



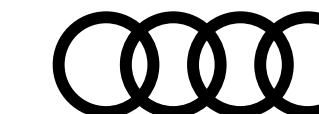

Finition S line ^{WCE}

Équipements additionnels contenus dans la finition par rapport aux équipements de série



Design extérieur

Jantes 18" en alliage léger ^{U53}

5 branches en Y, Gris Graphite, tournées brillantes

Phares à LED avec clignotants dynamiques à l'arrière ^{PX2}

Design intérieur

Pack intérieur S line ^{PWK}

Comprend :

- Sièges sport à l'avant [Q1D]
- Sellerie en combinaison tissu Pouls/en matière synthétique avec estampagne S [N2Y]
- Applications intérieures en style aluminium [QJ1]
- Pédalier en acier inoxydable [VF1]
- Enjoliveurs de seuil de porte avec inserts en aluminium à l'avant [VT5]
- Dossier de banquette arrière rabattable [3NZ]
- Application de volant en style chrome, emblème S, poignées de volant en cuir perforé et couture contrastée [6F7]
- Pavillon en tissu noir [6NQ]
- Accoudoir en matière synthétique [7HF]

Confort et vie à bord

Rétroviseur intérieur jour/nuit automatique, sans cadre ^{4L6}

Rétroviseurs extérieurs ^{6X1}

Réglables, dégivrants et rabattables électriquement avec fonction rabat automatique

Permet de basculer le rétroviseur côté passager avant vers le bas au passage de la marche arrière pour apporter au conducteur une meilleure vision du trottoir

Pack éclairage d'ambiance multicolore ^{QQ2}

Clé confort ^{4K5}



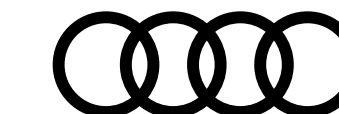

Finition S line WCE

Équipements additionnels contenus dans la finition par rapport aux équipements de série



Audio, navigation, connectivité et infodivertissement

2 ports de charge USB à l'arrière 7B9

Pack Connectivité PYG

Comprend :

- Audi virtual cockpit plus [9S9]
- MMI Navigation plus [7UG]
- Audi connect [IT3]
- Audi sound system [9VD]
- Audi Smartphone Interface [IU4]

Sécurité active du véhicule : système d'assistance à la conduite

Pack assistance M PYK

Comprend :

- Caméra de recul [KA2]

Équipements de série spécifiques 45 TFSI e S line

Étriers de freins rouges 1KJ/1LG

Boîtiers de rétroviseurs extérieurs noirs 6FJ

Pack esthétique noir plus 4ZP

Volant sport en cuir avec contour 3 branches, aplati en bas avec multifonction Plus et palettes 2PK



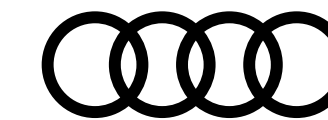

Audi S3



Équipements additionnels contenus dans la finition par rapport aux équipements de série

Design extérieur

Boitiers de rétroviseurs extérieurs style aluminium **6FC**

Extérieur Sport spécifique S3 **A8F**

Jantes à 5 branches doubles, gris graphite, tournées brillantes 18" **F30**

Seuils de portes avec inserts en aluminium éclairés à l'avant **VT5**

Pack esthétique noir plus **4ZP**

Vitres arrières surteintées **QL5**

Design intérieur

Applications décoratives en tissu textile "Impressum" noir **7TC**

Ciel de pavillon en tissu noir **6NQ**

Sellerie en Tissu "Pouls" / en matière synthétique monopur 550 **N2Y**

Pack Aluminium intérieur **QJ1**

Volant cuir Sport multifonctions plus **2PK**

3 branches avec méplat et palettes de commande au volant





Audi S3



Équipements additionnels contenus dans la finition par rapport aux équipements de série

Confort et vie à bord

Accoudoir central coulissant en longueur, avec inclinaison réglable **6E3**

Audi drive select **2H6**

Clé confort **4K5**

Climatiseur automatique confort 2 zones **9AK**

Direction progressive **1N7**

- Augmente la dynamique et le confort de conduite grâce à une réponse plus discrète de la direction
- Démultiplication variable asservie à la direction ainsi qu'une assistance asservie à la vitesse

Dossier de banquette arrière rabattable en 40:60 **3NZ**

Rétroviseurs extérieurs réglables **6X1**

dégivrants et rabattables électriquement avec fonction rabat automatique. Permet de basculer le rétroviseur côté passager avant vers le bas au passage de la marche arrière pour apporter au conducteur une meilleure vision du trottoir

Pack Rangement **QE1**

- Boîte à gant verrouillage
- Compartiment de rangement côté conducteur
- Filet de rangement à l'arrière des sièges avant
- Prise de 12 volts dans la console centrale arrière
- Prise de 12 volts dans le coffre
- Filet de compartiment bagages
- Deuxième lumière LED à gauche du coffre à bagages



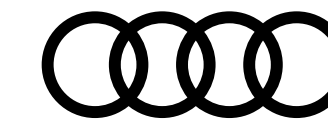

Audi S3



Équipements additionnels contenus dans la finition par rapport aux équipements de série

Confort et vie à bord... suite

Pare-brise à vitrage acoustique **4GH**

Rétroviseur intérieur jour/nuit automatique, sans cadre **4L6**

Sièges avant réglables manuellement **3L3**

- Hauteur et positionnement en longueur
- Inclinaison de dossier
- Hauteur des appuie-tête et des ceintures

Sièges Sport à l'avant **01D**

Tapis de sol à l'avant et à l'arrière **0TD**

Audio, Navigation, Connectivité et Infodivertissement

Audi sound system **9VD**

Audi connect Appel d'urgence & Service **1W3**

Audi Connect plus **1T3**

Audi virtual cockpit plus **9S9**

Audi phone box light **9ZV**

MMI navigation plus avec MMI touch **7UG**

inclus en plus du MMI Navigation

Réception radio numérique (DAB) **QV3**



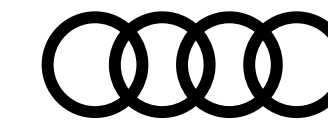

Audi S3



Équipements additionnels contenus dans la finition par rapport aux équipements de série

Éclairage et visibilité

Lave-phares haute pression **8X8**

Pack éclairage d'ambiance plus **0Q2**

Phares full LED **81T**

Sécurité active du véhicule : système d'assistance à la conduite

Appel d'urgence Audi connect **NZ2**

Audi hold assist **UH2**

Audi park assist **7X5**

Radars de stationnement avant et arrière

Cherche à l'aide de capteurs à ultrasons les places de stationnement (bataille et créneau) appropriées le long de la chaussée, calcule le créneau idéal et gère le braquage automatiquement

Audi pre sense front **8J3**

Contrôle de la pression de pneus **7K1**

Dispositif de limitation de vitesse **6Y2**

Caméra de recul **KA2**



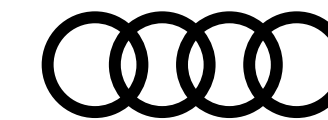

Finition Avus ^{WCF}

Équipements additionnels contenus dans la finition par rapport aux équipements de série pour **allstreet**



Design extérieur

Jantes 17" style "wing" à 5 bras ^{45J}

Pack brillance extérieur ^{4ZB}

Phares à LED avec clignotants dynamiques à l'arrière ^{PX2}

Design intérieur

Pack intérieur #2 ^{PWA}

Contient :

- Sellerie en combinaison cuir/en matière synthétique [N1D]
- Application décoratives en style aluminium [Q1]
- Sièges standard à l'avant [Q1A]
- Pédalerie standard [VF0]
- Dossier de banquette arrière rabattable en trois parties [3NT]
- Pavillon en tissu [6N]
- Accoudoir en matière synthétique [7HF]

Confort et vie à bord

Rétroviseur intérieur à réglage jour/nuit automatique, sans cadre ^{4L6}

Rétroviseurs extérieurs réglables, dégivrants et rabattables électriquement ^{6XI}

Pack éclairage d'ambiance ^{QQ1}

Clé confort ^{4K5}



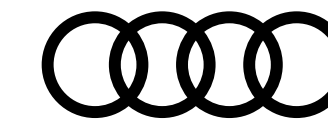

Finition Avus ^{WCF}

Équipements additionnels contenus dans la finition par rapport aux équipements de série pour **allstreet**



Audio, navigation, connectivité et infodivertissement

2 ports de charge USB à l'arrière ^{7B9}

Pack Connectivité ^{PYG}

Comprend :

- Audi virtual cockpit plus [9S9]
- MMI Navigation plus [7UG]
- Audi connect [IT3]
- Audi sound system [9VD]
- Audi Smartphone Interface [IU4]

Sécurité active du véhicule : système d'assistance à la conduite

Pack Assistance M ^{PYK}

Contient :

- Caméra de recul [KA2]

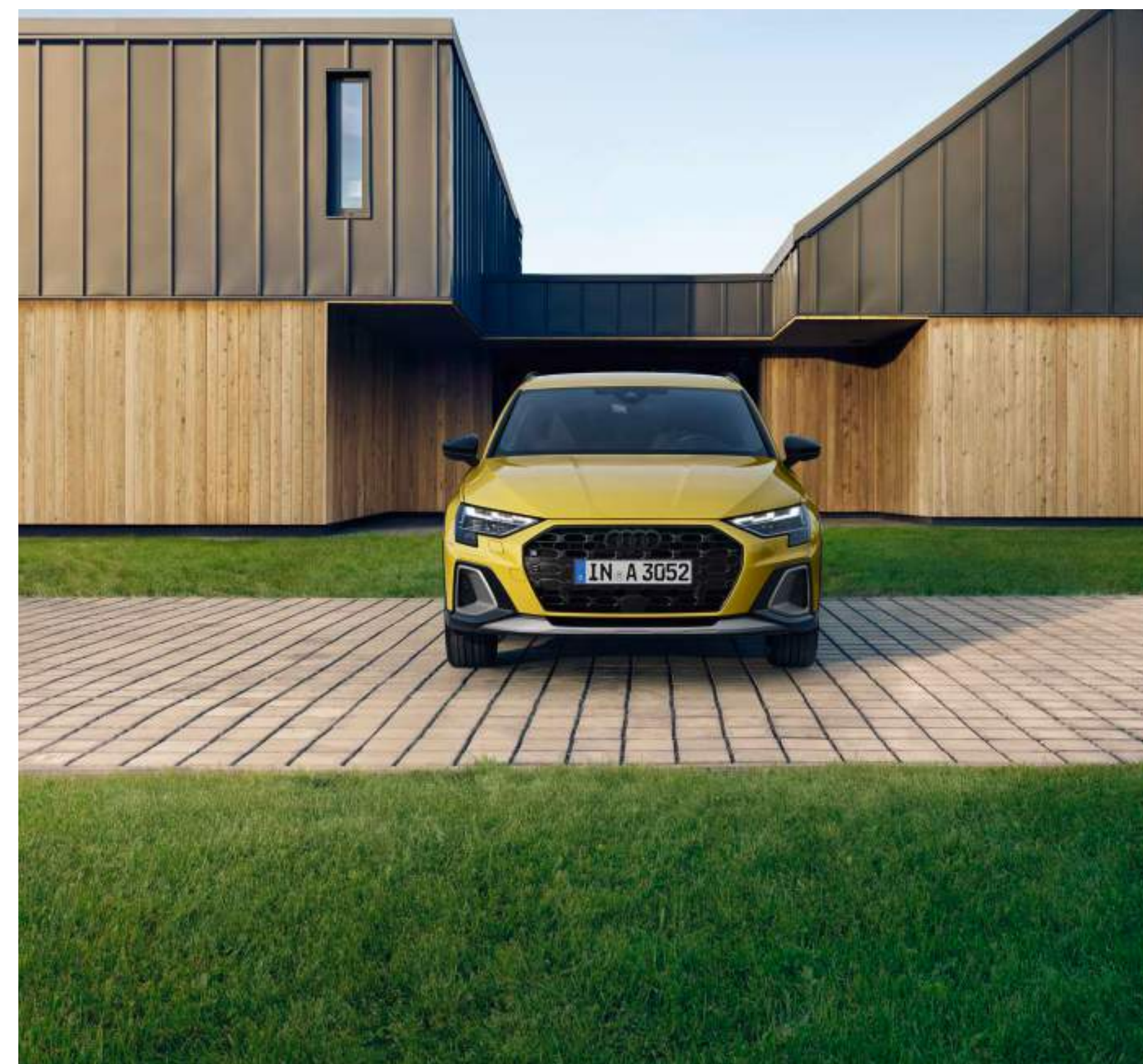

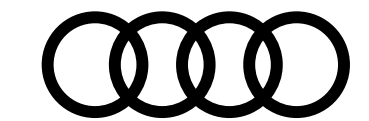

Teintes extérieures

Teintes vernies

Blanc Arkona [Z9Z9]

Noir Brillant* [A2A2]

Teintes métallisées

Blanc Glacier [2Y2Y]

Noir Mythic [0E0E]

Bleu Navarre [2D2D]

Jaune Python [R1R1]

Gris Manhattan [H1H1]

Vert District [M4M4]

Rouge Progressive [B1B1]

Bleu Ascari [9W9W]

Teintes nacrées

Gris Daytona [6Y6Y]

Gris Flèche [1X1X]

Teintes Audi Exclusive

Teintes mates Audi Exclusive [0000]

gris daytona

Teintes Audi Exclusive [Q0Q0]

Design	Avus (allstreet) WCF	Business Executive WBL	S line WCE	S3
Gratuit	Gratuit	Gratuit	Gratuit	Gratuit
Gratuit	—	Gratuit	—	—
900 €	900 €	900 €	900 €	900 €
900 €	900 €	900 €	900 €	900 €
900 €	900 €	900 €	900 €	900 €
—	900 €	—	—	—
900 €	900 €	900 €	—	—
900 €	900 €	900 €	900 €	900 €
—	—	—	900 €	900 €
900 €	900 €	900 €	—	—
—	—	—	6 500 €	6 500 €
—	—	—	4 600 €	4 600 €

Teintes vernies

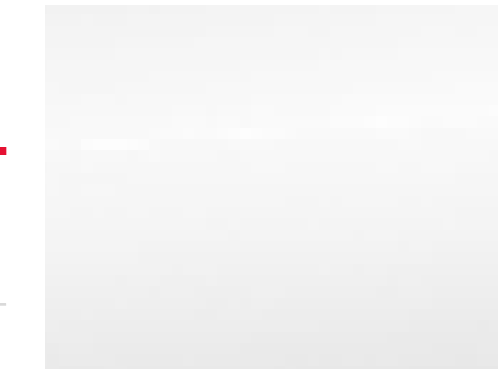

Blanc Arkona [Z9Z9]



Noir Brillant [A2A2]

Teintes métallisées



Blanc Glacier [2Y2Y]

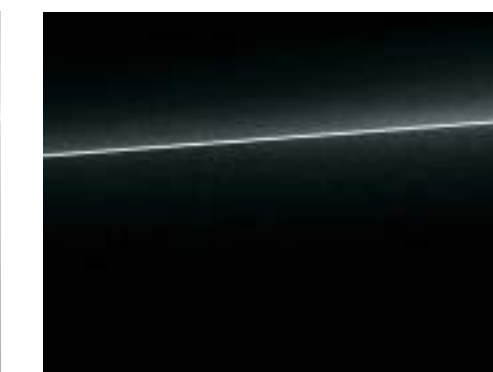

Noir Mythic [0E0E]

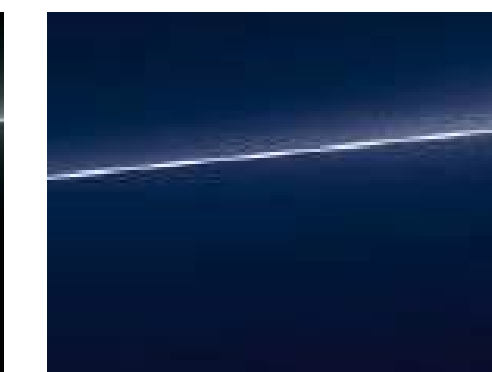

Bleu Navarre [2D2D]



Jaune Python [R1R1]



Gris Manhattan [H1H1]



Vert District [M4M4]



Rouge Progressive [B1B1]



Bleu Ascari [9W9W]

Teintes nacrées



Gris Daytona [6Y6Y]



Gris Flèche [1X1X]

*non disponible sur A3 allstreet

S : proposé en série, — : non proposé.

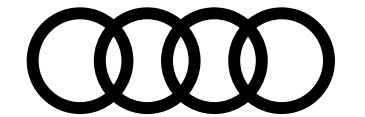

Jantes

17"

Jantes en alliage léger, 5 branches parallèles CL9

Dimension : 8,0J x 17
Pneus : 225/45 R17

Jantes en option gratuite sur A3 Sportack Design TFSI e

Jantes en alliage léger, style "wing" à 5 bras 45J

Dimension : 7,0J x 17
Pneus : 205/55 R17

De série sur A3 allstreet TFSI e finitions Design et Avus

Jantes style à 5 branches en V C9M

Dimension : 8,0J x 17
Pneus : 225/45 R17
Uniquement sur le 40 TFSI e

18"

Jantes en alliage léger, 5 branches en Y U53

Gris Graphite, tournées brillantes

Dimension : 8,0J x 18"
Pneus : 225/40 R18

Jantes en alliage léger, style à 5 bras en Y F41

Dimension : 7,5J x 18"
Pneus : 225/45 R18

Jantes en alliage léger, style dynamique à 5 bras gris graphite U90

Dimension : 7,5J x 18"
Pneus : 225/45 R18

Design	Avus (allstreet) WCF	Business Executive WBL	S line WCE	S3
S	—	S	—	—
—	S	—	—	—
S	—	S	—	—
—	—	—	S	—
—	1 100 €	—	—	—
—	1 300 €	—	—	—



17" 5 branches parallèles [CL9]



18" 5 branches en Y [U53]



18" style à 5 bras en Y [F41]



18" style dynamique à 5 bras [U90]

S : proposé en série, — : non proposé.

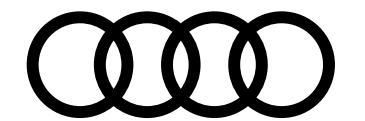

Jantes

18" ... suite

Jantes en alliage léger, style dynamique à 5 bras U72

Dimension : 8,0J x 18"

Pneus : 225/40 R18

Jantes style à 5 branches gris graphite, tournées brillantes F30

Dimension : 8,0J x 18"

Pneus : 225/40 R18

Jantes Audi Sport style 5 branches doubles en Y noir métallisé U35

Dimension : 8,0J x 18"

Pneus : 225/40 R18

19"

Jantes en alliage léger Audi Sport, structure 5 bras en Y, Gris Titane mat, tournées brillant C6H

Dimension : 8,0J x 19". Pneus : 235/35 R19

Attention : force les options suivantes : Trains roulants sport pour jantes 19" [1]F] à 260 €. Non disponible sur les motorisations TFSI e

Jantes Audi Sport, style étoile à 5 bras, Noir Métallisé C8X

Dimensions : 8,0J x 19. Pneus 235/35 R19

Attention : force les options suivantes : Trains roulants sport pour jantes 19" [1]F] à 260 €. Non disponible sur les motorisations TFSI e

Jantes Audi Sport style S Noir Anthracite, tournées brillantes 49D

Dimension : 8,0J x 19". Pneus : 235/35 R19

Attention : force les options suivantes : Trains roulants sport pour jantes 19" [1]F] à 260 €.

Design	Avus (allstreet) WCF	Business Executive WBL	S line WCE	S3
—	—	—	200 €	—
—	—	—	—	S
—	—	—	700 €	—
—	—	—	1 400 €	1 400 €
—	—	—	1 400 €	1 400 €
—	—	—	—	2 150 €



18" style dynamique à 5 bras [U72]



18" style à 5 branches [F30]



18" style 5 branches doubles en Y [U35]



19" structure 5 bras en Y [C6H]



19" style étoile à 5 bras [C8X]



19" style S Noir Anthracite [49D]

S : proposé en série, — : non proposé.

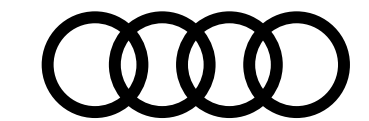

Packs intérieurs

Sièges et selleries disponibles en fonction des finitions

	Siège	Sellerie	Code intérieur	Design	Business Executive WBL	S line WCE	Avus WCF	S3
Pack intérieur standard 99K	Sièges Standards Q1A	Tissu NOG	AI	S	—	—	—	
Pack intérieur #1 PWE	Sièges Standards Q1A	Tissu "Konsens" NOH	AI	—	S	—	—	
Pack intérieur #2 PWA	Sièges standards Q1A	Combinaison cuir/en matière synthétique monopur 550 N1D	AO	—	1 600 €	—	S	
Spécifique S line								
Pack intérieur S line #1 PWK	Sièges Sport Q1D	Combinaison tissu Pouls/en matière synthétique avec estampagne S monopur 550 N2Y	EI AR*	— —	1 700 €** —	S 500 €	1 700 €** Gratuit	S 500 €
Pack intérieur S line #2 PWL	Sièges Sport Q1D	Combinaison cuir/en matière synthétique avec estampagne S monopur 550 N4L	EI	—	—	550 €	—	550 €
Pack intérieur S line #3 PWM	Sièges Sport Q1D	Combinaison microfibre dinamica/en matière synthétique avec surpiqûres en losange et estampagne S N5J	EI AR*	— —	— —	1 200 € 1 700 €	— —	1 200 € 1 700 €
Pack intérieur S line #4 PWN	Sièges Sport Q1D	Cuir nappa fin avec surpiqûres en losange et estampagne S N4X	EI AR*	— —	— —	2 100 € 2 600 €	— —	2 100 € 2 600 €

*Attention, l'intérieur AR force à minima l'option coutures en rouge Audi sport [YYB]

**Attention, force le volant sport [2PK] à 290 €

***Attention, force le volant sport [2PK] ou le pack assistance route [PZC]

S : proposé en série, — : non proposé.

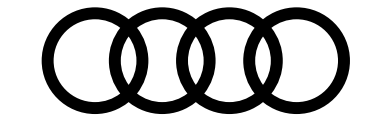

Packs intérieurs

Coloris de sellerie disponibles

						Intérieur Standard 99K	Intérieur #1 PWE	Intérieur #2 PWA	Intérieur S line #1 PWK
Coloris intérieur									
	Code intérieur	Sièges assise centrale/côtés	Surpiqûres des sièges	Tableau de bord haut/bas	Tapis - Moquette /ciel de pavillon				
Sièges Standards <small>Q1A</small>									
Tissu <small>N0G</small>	AI	Noir / Argent	Noir	Noir / Noir	Noir / Gris Acier	Inclus	—	—	—
Combinaison cuir/en matière synthétique monopur 550 <small>N1D</small>	AO	Noir / Noir	Gris Roche	Noir / Noir	Noir / Gris Acier	—	Inclus	—	—
Sièges Sport <small>Q1D</small>									
Tissu <small>N5B</small>	AI	Noir / Argent	Noir	Noir / Noir	Noir / Gris Acier	—	—	Inclus	—
Cuir / matière synthétique monopur 550 <small>N4F</small>	AO	Noir / Noir	Gris Roche	Noir / Noir	Noir / Gris Acier	—	—	—	Inclus

Sièges Standards [Q1A]



[N5G] - AI



[N1D] - AO

Sièges Sport [Q1D]

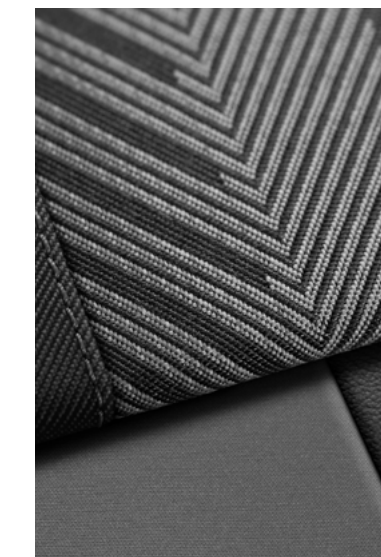

[N5B] - AI

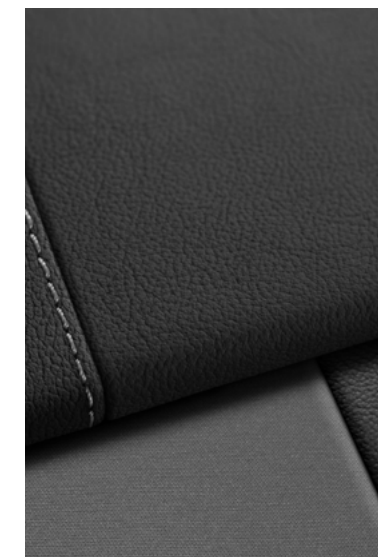

[N4F] - AO

S : proposé en série, — : non proposé.

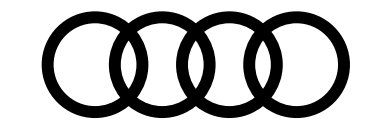

Packs intérieurs S line

Coloris de sellerie disponibles

Sièges Sport [Q1D]

Tissu "Pouls" / Combinaison tissu pouls/en matière synthétique avec estampage S [N2Y]

Cuir / Combinaison cuir/en matière synthétique avec estampage S [N4L]

Dinamica micro-fibre / matière synthétique monopur 550 [N5J]

Cuir Nappa fin [N4X]

Coloris intérieur					Interieur S line #1 [PWK]	Interieur S line #2 [PWL]	Interieur S line #3 [PWM]	Interieur S line #4 [PWN]
Code intérieur	Sièges assise centrale/côtés	Surpiqûres des sièges	Tableau de bord haut/bas	Tapis - Moquette /ciel de pavillon				
EI	Noir / Noir	Gris Roche	Noir / Noir	Noir / Noir	Inclus	—	—	—
EI	Noir / Noir	Gris Roche	Noir / Noir	Noir / Noir	—	Inclus	—	—
EI	Noir / Noir	Gris Roche	Noir / Noir	Noir / Noir	—	—	au choix	—
EI	Noir / Noir	Gris Roche	Noir / Noir	Noir / Noir	—	—	—	au choix
AR	Noir / Noir	Rouge express	Noir / Noir	Noir / Noir	au choix	—	au choix	au choix

Sièges Sport [Q1D]



[N2Y] - EI

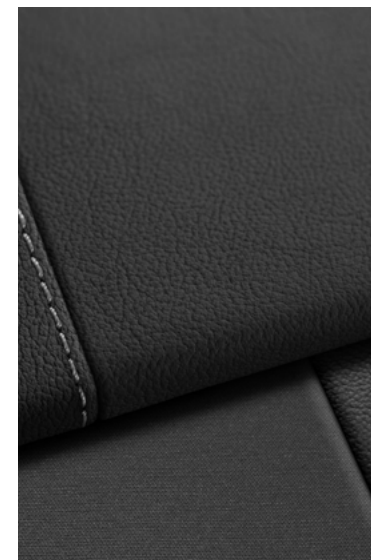

[N4L] - EI



[N5J] - EI

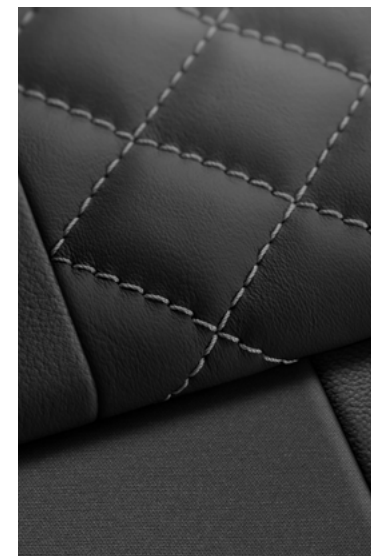

[N4X] - EI

S : proposé en série, — : non proposé.

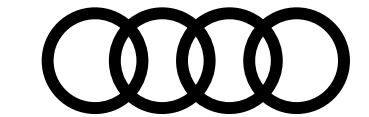

Packs intérieurs

Description du contenu

	Intérieur standard 99K	Intérieur #1 PWE	Intérieur #2 PWA
Style aluminium à l'intérieur QJ1	—	Inclus	Inclus
Sièges standard à l'avant Q1A	Inclus	Inclus	—
Sièges Sport à l'avant Q1D	—	—	Inclus
Dossier de banquette arrière rabattable 60/40 3NZ	Inclus	—	Inclus
Dossier de banquette arrière rabattable en trois parties 3NT	—	Inclus	—
Ciel de pavillon en tissu gris acier 6NJ	Inclus	Inclus	Inclus
Ciel de pavillon en tissu Noir 6NQ	—	—	—
Accoudoir en matière synthétique 7HF inclus dans PWA	Inclus	—	Inclus
Enjoliveurs de seuil de porte 7M3	—	Inclus	Inclus



Dossier de banquette arrière, rabattable en deux parties [3NT]

S : proposé en série, — : non proposé.

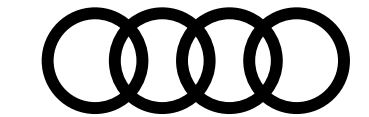

Packs intérieurs S line

Description du contenu

	Intérieur S line #1 PWK	Intérieur S line #2 PWL	Intérieur S line #3 PWM	Intérieur S line #4 PWN
Style aluminium à l'intérieur QJ1	Inclus	Inclus	Inclus	Inclus
Pack éclairage d'ambiance pro QQ3 inclus dans PWM et PWN	—	—	Inclus	Inclus
Sièges Sport à l'avant Q1D	Inclus	Inclus	Inclus	Inclus
Pédalier et repose-pieds en acier inoxydable VF1	Inclus	Inclus	Inclus	Inclus
Dossier de banquette arrière rabattable 60/40 3NZ	Inclus	—	—	—
Dossier de banquette arrière, rabattable 40/20/40 3NT	—	Inclus	Inclus	Inclus
Application de volant en style chrome, emblème S, poignées de volant en cuir perforé et coutures contrastées	Inclus	Inclus	Inclus	Inclus
Ciel de pavillon en tissu Noir 6NQ	Inclus	Inclus	Inclus	Inclus
Accoudoir en matière synthétique 7HF inclus dès PWK	Inclus	Inclus	Inclus	Inclus
Enjoliveurs de seuil de porte avec inserts en aluminium à l'avant, éclairés, monogramme S VT5	Inclus	Inclus	Inclus	Inclus



Applications décoratives en aluminium mat Brossé Foncé [STG]



Ciel de pavillon en tissu Noir [6NQ]



Seuil de porte aluminium à l'avant, éclairés, monogramme S [VT5]

S : proposé en série, — : non proposé.

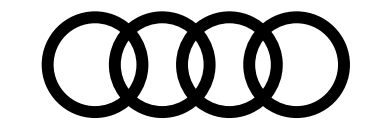

Volants

Volants en cuir multifonction

Volant cuir multifonctions plus 3 branches avec palettes de commande au volant 1XX

Volant cuir multifonctions plus 3 branches avec palettes de commande au volant 1XW
(pour boîtes manuelles)

Volant cuir multifonctions plus 3 branches avec palettes de commande au volant 2PF
(pour boîtes manuelles)

Volant sport en cuir avec contour 3 branches, aplati en bas avec multifonction Plus et palettes 2PK
(pour boîtes S tronic)

Design	Avus (allstreet) <small>WCF</small>	Business Executive <small>WBL</small>	S line <small>WCE</small>	<small>S3</small>
S	S	S	Option*	Option*
S	—	S	Option*	Option*
290 €	—	290 €	S	—
290 €	290 €	290 €	S	S



Volant cuir multifonctions plus 3 branches [1XX]



Volant cuir multifonctions plus 3 branches [1XW]



Volant cuir Sport multifonctions plus [2PF]

*forcé et disponible gratuitement avec le pack assistance route [PZC]

S : proposé en série, — : non proposé.

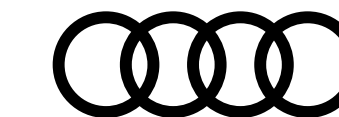

Inserts décoratifs

Tableau de bord

Insert décoratif peinture fine Gris volcan 5MR

Design	Avus (allstreet) <small>WCF</small>	Business Executive <small>WBL</small>	S line <small>WCE</small>	S3
S	—	S	—	—
—	S	—	S	Gratuit
—	—	—	—	S
—	—	—	—	780 €
—	—	—	400 €	150 €
—	S	—	S	S

Applications décoratives en aluminium Spectre foncé 5MJ

Insert décoratif en tissu textile "Impressum" Noir 7TC

Insert décoratif en carbone Atlas 5MQ

Insert décoratif en microfibre Dinamica noir 7TD

Accoudoir

Accoudoir de portière en matière synthétique 7HF



Applications décoratives en aluminium Spectre foncé [5MJ]

S : proposé en série, — : non proposé.

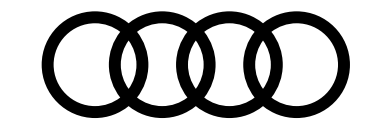

Options

	Design	Avus (allstreet) WCF	Business Executive WBL	S line WCE	S3
Châssis, transmission et suspensions					
Suspensions Sport 1JC <i>Attention</i> : non disponible sur les motorisations TFSI e	—	—	—	260 €	
Trains roulants Sport S 1JE	—	—	—	—	S
Direction progressive 1N7 - Augmente la dynamique et le confort de conduite grâce à une réponse plus directe de la direction - Démultiplication variable asservie à la direction ainsi qu'une assistance asservie à la vitesse	—	—	—	300 €	S
Roue de secours temporaire 1G9 (vitesse maximale : 80 km/h) <i>Attention</i> : non disponible sur les motorisations TFSI e	150 €	150 €	150 €	150 €	—
Systèmes d'échappements Akrapovič 0P9 Silencieux arrière en titane	—	—	—	—	5 000 €
Etriers de freins rouge PC4 <i>Attention</i> : non disponible sur les motorisations TFSI e	—	—	—	—	400 €
Suspensions adaptatives avec Audi drive select PDE La suspension adaptative avec Audi drive select comprend : - Hauteur de caisse abaissée de 10 mm par rapport à la suspension standard - Essieu avant MacPherson avec triangles inférieurs, amortisseurs adaptatifs, ressorts hélicoïdaux, cadre auxiliaire et stabilisateur. - Essieu arrière à 4 bras avec essorts/amortisseurs séparés, amortisseurs adaptatifs, ressorts hélicoïdaux, sous-châssis et stabilisateur. - Audi drive select <i>Attention</i> : Non disponible sur les motorisations TFSI e	—	—	—	1 120 €	800 €
Pack Dynamique PA2 Ce pack contient : - Direction progressive [1N7] - Freins à disque à l'avant 16", étriers de freins peints en rouge [1ZB] - Freins à disque à l'arrière 15", étriers de frein peints en rouge [2EC] <i>Attention</i> : Non disponible sur les motorisations TFSI e	—	—	—	900 €	—

S : proposé en série, — : non proposé.

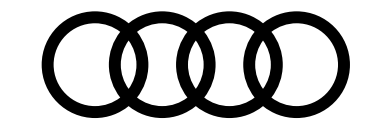

Options

	Design	Avus (allstreet) WCF	Business Executive WBL	S line WCE	S3
Design extérieur					
Boîtiers de rétroviseurs extérieurs noirs <small>6FJ</small> <i>Attention</i> : Oblige le pack esthétique noir plus <small>4ZP</small>	—	—	—	130 €	130 €
Boîtiers de rétroviseurs extérieurs dans la couleur de la carrosserie <small>6FA</small>	S	S	S	S	—
Boîtiers de rétroviseurs extérieurs en style aluminium <small>6FC</small> <i>Attention</i> : non disponible sur les motorisations TFSI e	—	—	—	—	S
Boîtiers de rétroviseurs extérieurs en carbone <small>6FQ</small>	—	780 €	—	780 €	780 €
Vitrage Privacy <small>QL5</small> Lunette arrière, vitres de portières arrière et vitres latérales arrière surteintées	—	450 €	450 €	S	S
Rampes de pavillon en aluminium, anodisées <small>3S1</small>	—	Gratuit	—	—	—
Rampes de pavillon noires <small>3S2</small> <i>Attention</i> : Disponible uniquement sur A3 Sportback	—	S	—	270 €	270 €
Pack Brillance extérieur <small>4ZB</small> Baguette sur les entourages de vitre en aluminium anodisé ; revêtement noir brillant sur les montants de pavillon centraux et arrière	—	S	S	250 €	—
Pack Esthétique Noir plus <small>4ZP</small> Reprend tous les éléments de <small>4ZD</small> + anneaux Audi en noir sur l'avant et l'arrière du véhicule et identification du modèle/moteur en noir	—	—	—	840 €	S
Toit en couleur de contraste <small>6H4</small> <i>Attention</i> : Seulement sur Berline. Interdit avec les teintes <small>0E0E</small> et <small>A2A2</small> .	—	—	—	500 €	500 €
Becquet de toit en carbone <small>5J5</small> Pour Sportback	—	2 000 €	—	2 000 €	—
Becquet de toit en carbone <small>5J2</small> Pour Berline	—	—	—	1 150 €	—
Film adhésif décoratif en design latéral Gris Daytona Mat <small>YLD</small>	—	380 €	—	380 €	—
Film adhésif décoratif en design latéral Argent Fleuret Mat <small>YLC</small>	—	380 €	—	380 €	—

S : proposé en série, — : non proposé.

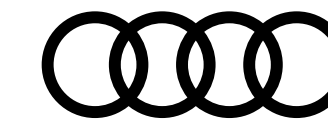

Options

	Design	Avus (allstreet) WCF	Business Executive WBL	S line WCE	S3
Design intérieur					
Suppression totale d'identification (modèle et moteur) 2Z0	0 €	0 €	0 €	0 €	0 €
Sièges					
Sièges avant réglables électriquement 3L5 Avec réglage électrique de la hauteur d'assise, du positionnement en longueur, de l'inclinaison de l'assise et du dossier	—	830 €	830 €	830 €	830 €
Pack confort pro PG6 Ce pack contient : - Sièges avant à réglage électrique avec fonction mémoire pour le siège du conducteur [3L4] - Rétroviseurs extérieurs réglables, dégivrants et rabattables électriquement jour/nuit automatique avec fonction mémoire [6XL]	—	1 100 €	—	1 100 €	1 100 €
Pack climatisation plus PYC Ce pack contient : - Sièges avant chauffants [4A3] - Climatisation confort automatique 3 zones [KH5]	—	400 €	400 €	400 €	400 €
Surpiqûres Rouges Audi Sport YYB - Sièges avec surpiqûres rouge express - Embossage en S sur le dossier des sièges avant - Accoudoir central avant en noir avec surpiqûres contrastées en rouge express - Accoudoirs de porte et haut du tableau de bord en noir avec surpiqûres contrastées rouge express/gris acier - Jante de volant avec emblème S et surpiqûres contrastées en rouge express - Tapis de sol et passepoil en noir avec surpiqûres contrastées et liserés en rouge express (sauf sur 30 TFSI et 35 TFSI S tronic). Attention : Uniquement disponible avec intérieurs [N2Y], [N5] ou [N4X]	—	500 €	—	500 €	500 €

S : proposé en série, — : non proposé.



Options

	Design	Avus (allstreet) WCF	Business Executive WBL	S line WCE	S3
Confort et vie à bord					
Pack Rangement QE1 - Boîte à gant verrouillable - Compartiment de rangement côté conducteur - Filet de rangement à l'arrière des sièges avant - Prise de 12 volts dans la console centrale arrière - Prise de 12 volts dans le coffre - Filet de compartiment bagage - Deuxième lumière LED à gauche du coffre à bagage	220 €	220 €	220 €	220 €	S
Hayon assisté électriquement pour l'ouverture et la fermeture 4E6 Attention : Uniquement disponible via le pack PG3 sur Berline	–	450 €	–	450 €	S
Préparation pour crochet d'attelage 1M5 - Câblage jusqu'au logement de la roue de secours - Système approprié de refroidissement du moteur	–	200 €	–	200 €	–
Crochet d'attelage 1D2 Attention : incompatible avec le toit ouvrant panoramique [3FB]	–	950 €	950 €	950 €	–
Pare-brise à vitrage athermique 4GF (remplace l'équipement [4GH])	0 €	0 €	0 €	0 €	0 €
Toit ouvrant panoramique en verre 3FB Indisponible sur allstreet	–	–	–	1 400 €	1 400 €

S : proposé en série, – : non proposé.

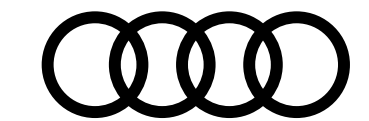

Options

Confort et vie à bord... suite

Pack éclairage d'ambiance QQ1

Le pack d'éclairage d'ambiance comprend les éclairages à LED suivants :

- module de toit, à l'avant et à l'arrière, y compris les liseuses
- Miroirs de courtoisie éclairés
- Eclairage des caves à pieds, à l'avant et à l'arrière
- Eclairage du compartiment à bagages

Pack éclairage d'ambiance plus QQ2

Ce pack comprend en plus du pack éclairage de série [QQ1] :

30 couleurs différentes pour le profil de couleur personnalisé. Les ajustements de couleur sont possibles pour :

- l'éclairage de contour du tableau de bord ¹
- l'éclairage d'ambiance des portes, à l'avant et à l'arrière
- l'éclairage de contour des portes, à l'avant et à l'arrière
- le compartiment de rangement de la console centrale
- l'éclairage des contours de la console centrale
- porte-gobelets éclairés

En outre, en blanc :

- éclairage d'entrée sous les portes, à l'avant et à l'arrière
- éclairage des caves à pieds, à l'avant et à l'arrière

Lorsque le motif thématique est activé, le pack d'éclairage d'ambiance plus adapte automatiquement l'ambiance chromatique au motif thématique activé.

¹ Uniquement en association avec des incrustations en aluminium Spectrum, foncé, frêne à grain fin naturel, gris volcan ou structure Carbon Atlas.

Pack éclairage d'ambiance pro QQ3

Comprend en plus du pack [QQ1] et [QQ2] : 5 profils de couleurs prédéfinis et interactifs peuvent être activé via l'Audi Drive Select. Des ajustements de couleur sont possibles pour :

- l'éclairage des contours du tableau de bord¹
- l'éclairage d'ambiance des portes, à l'avant et à l'arrière
- l'éclairage des contours des portes, à l'avant et à l'arrière
- le compartiment de rangement de la console centrale
- l'éclairage des contours de la console centrale
- porte-gobelets éclairés

En outre, en blanc :

- éclairage d'entrée sous les portes, à l'avant et à l'arrière
- éclairage des caves à pieds, à l'avant et à l'arrière

Lorsque le motif thématique est activé, le pack d'éclairage d'ambiance pro adapte automatiquement l'ambiance de couleur au motif thématique activé.

En outre, la partie en tissu rétroéclairée des portes avant, qui fait partie du pack d'éclairage d'ambiance pro, est un nouvel élément de design dans l'habitacle.

Design	Avus (allstreet) WCF	Business Executive WBL	S line WCE	S3
S	S	S	—	—
—	300 €	—	S	S
—	580 €	—	300 €	300 €

S : proposé en série, — : non proposé.

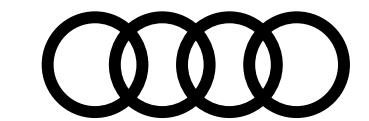

Options

	Design	Avus (allstreet) WCF	Business Executive WBL	S line WCE	S3
Assistance à la conduite					
Pack Navigation PYH					
Ce pack contient :					
- Affichage tête haute [KS1]					
- MMI Navigation plus avec MMI touch [7UG]					
- Audi virtual cockpit plus [9S9]					
- Système audio Sonos premium avec son 3D [9VS]					
	–	1 350 €	–	1 350 €	1 350 €
Airbags latéraux arrière 6C4					
	–	–	–	430 €	430 €
Pack assistance M PYK					
Contient :					
- Caméra de recul [KA2]					
	500 €	S	S	S	S
Pack assistance route PZC					
Ce pack contient :					
- Régulateur de vitesse adaptatif avec assistance d'urgence et contrôle prédictif					
- Reconnaissance des panneaux de signalisation par caméra					
- Park assist plus avec système de stationnement avec affichage à 360					
- Assistance latérale avec alerte de sortie et assistance au trafic transversal arrière					
- Aide à l'embarquée et aide au virage					
- Audi pre sense front					
- Audi pre sense basic et Audi pre sense rear					
Attention : force les options suivantes : Assistant de conduite adaptatif avec Emergency assist [6I6]. Volant cuir style 3 branches [1XX] à 0 €					
	–	860 €	860 €	860 €	860 €

S : proposé en série, – : non proposé.

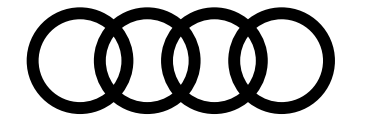

Options

Audio, Navigation, Connectivité et Infodivertissement

Audi phone box ^{9ZE}

Permet de téléphoner dans le véhicule en plaçant le téléphone portable sur le support universel (170 × 87 mm) prévu à cet effet au niveau de l'accoudoir central à l'avant.

Améliore la qualité de réception en passant par l'antenne extérieure

Possibilité de chargement par prise USB A ou chargeur sans fil (standard Qi)

Avertissement en cas d'oubli du téléphone et affichage de l'état de charge dans le MMI

(Des coques de chargement par induction sont disponibles dans les Accessoires d'Origine Audi et auprès de votre partenaire Audi)

Design	Avus (allstreet) WCF	Business Executive WBL	S line WCE	S3
360 €	360 €	360 €	360 €	360 €

S : proposé en série, — : non proposé.

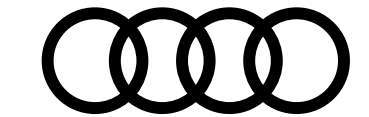

Options

Accès au véhicule et clés

Clé confort incluant déverrouillage du coffre par capteur (sans safelock) 4K5

- Accès et démarrage du véhicule mains libres (keyless access)
- Déverrouillage du hayon via la touche "coffre" de la télécommande ou en simulant un mouvement de pied dans la zone à l'arrière du véhicule (ouverture et fermeture).

Attention : Pour A3 Berline mettre le code [PG4]

Clé confort incluant déverrouillage du coffre par capteur (avec safelock) & alarme antivol PG3

- Accès et démarrage du véhicule mains libres (keyless access)
- Alarme antivol
- Déverrouillage du hayon via la touche "coffre" de la télécommande ou en simulant un mouvement de pied dans la zone à l'arrière du véhicule (ouverture et fermeture)

Design	Avus (allstreet) <small>WCF</small>	Business Executive <small>WBL</small>	S line <small>WCE</small>	S3
500 €	S	500 €	S	S
—	500 €	1 000 €	500 €	500 €

S : proposé en série, — : non proposé.

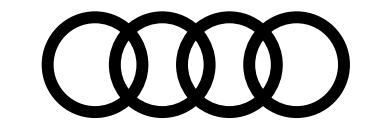

Options

	Design	Avus (allstreet) WCF	Business Executive WBL	S line WCE	S3
Vision et éclairage					
Assistant de feux de route 8G1 - Reconnaissance automatique des phares en sens inverse, des feux arrière et des autres automobilistes ainsi que d'autres sources lumineuses - Selon la situation, les feux de route sont automatiquement activés ou désactivés	180 €	180 €	180 €	180 €	S
Lave-phares haute pression 8X8 Attention : Inclus avec [PXC]	—	320 €	—	320 €	S
Phares à LED avec clignotants dynamiques à l'arrière PX2 Comprend les fonctions suivantes : - Feux diurnes - Feux de croisement - Feux de position - Clignotants - Feux de bifurcation (en complément de l'éclairage latéral pour les virages serrés et les bifurcations) - Éclairage tout temps (pour réduire l'auto-éblouissement en cas de mauvaise visibilité) - Feux d'autoroute (portée d'éclairage étendue à partir de 110 km/h) - Feux de stationnement (éclairage de la zone de pivotement en marche arrière) - Feux de virage statiques - Réglage automatique dynamique du site des phares - Éclairage d'intersection (en combinaison avec la navigation MMI plus)	1 100 €	S	S	S	S
Phares Matrix LED avec clignotants dynamiques à l'avant et à l'arrière PXC Comprend les fonctions des phares à LED [PX2] et ajoute les fonctions suivantes : - Détecte d'autres véhicules et désactive le faisceau de lumière de manière sélective dans la zone du véhicule détecté. Les feux de routes restent ainsi activés dans les autres segments - Feux de virage dynamiques (les phares réagissent avant le braquage du volant en se basant sur les données de navigation) - Projecteurs Matrix LED avec scène lumineuse dynamique et clignotants séquentiels [8G4] - Lave-phares [8X8]	—	850 €	850 €	850 €	850 €

S : proposé en série, — : non proposé.

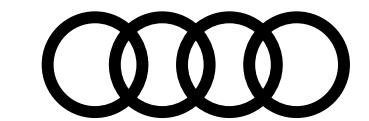

Accessoires d'Origine Audi®

Pour un confort toujours plus optimal et une sécurité accrue, Audi vous propose un large panel d'accessoires, tous certifiés d'origine Audi.

Plus d'accessoires sur Audi Shopping World >



Entretien

Mallette d'entretien été / hiver

Transport

Barres de toit

- Avec rampes de pavillon compatible A3 Sportback / Allstreet
- Sans rampes de pavillon compatible A3 Sportback / Allstreet
- Sans rampes de pavillon uniquement compatible A3 Berline

Sac pour barres de toit

Coffre de toit noir avec teinture spécifique brillante, Modèle 310 L (pour bagages ou ski)

Porte-skis

- Porte-skis et snowboards (4 paires de skis ou 4 snowboards)
- Porte-skis et snowboards (6 paires de skis ou 4 snowboards)

Porte-vélo pour barre de toit (1 vélo)

Porte-vélo pour crochet d'attelage

Référence	Prix ⁽¹⁾ TTC
4L0-096-353-C / 4L0-096-353-020	99 €
8Y4-071-151	309 €
8Y4-071-126	309 €
8Y5-071-126	309 €
8R0-071-156-F	50 €
4K1-071-200- Y9B	699 €
4M0-071-129	205 €
4M0-071-129-A	249 €
80A-071-128	179 €
4K0-071-105	699 €



Mallette d'entretien



Coffre de toit noir



Barres de toit sans rampes de pavillon



Porte-skis et snowboards



Porte-vélo toit



Porte-vélo attelage

Les prix présentés dans cette brochure sont des tarifs conseillés clients au 1^{er} janvier 2021, exprimés en € TTC hors pose et hors main-d'œuvre dans la limite des stocks disponibles. Pour tout renseignement, rapprochez-vous de votre conseiller client chez votre Partenaire Audi Service.

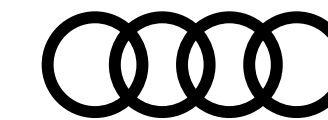

Accessoires d'Origine Audi® ...suite

Pour un confort toujours plus optimal et une sécurité accrue, Audi vous propose un large panel d'accessoires, tous certifiés d'origine Audi.

Plus d'accessoires sur Audi Shopping World >



Confort & Protection

Tapis de coffre

- Tapis de coffre compatible avec A3 Sportback / Allstreet
- Tapis de coffre uniquement compatible avec A3 Berline à traction avant et quattro avec kit de dépannage ou roue de secours
- Tapis de coffre uniquement compatible avec A3 Berline à transmission quattro et roue de secours

Cuve de coffre

compatible avec A3 Sportback / Allstreet

Boîte de rangement pour coffre

Jeu de 2 tapis caoutchouc avant
pour une protection toutes saisons

Harnais de sécurité pour chien

- Taille S
- Taille M
- Taille L

Référence	Prix ⁽¹⁾ TTC
8Y4-061-180	99 €
8Y5-061-180	99 €
8Y5-061-180-A	99 €
8Y4-061-170	249 €
8U0-061-109	45 €
83B-061-501- -041	50 €
8X0-019-409	79 €
8X0-019-409-A	99 €
8X0-019-409-B	115 €



Tapis de coffre



Cuve de coffre



Boîte de rangement pour coffre



Harnais de sécurité pour chien

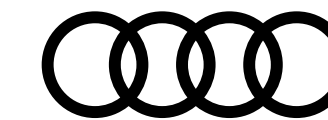

Accessoires d'Origine Audi® ...suite

Pour un confort toujours plus optimal et une sécurité accrue, Audi vous propose un large panel d'accessoires, tous certifiés d'origine Audi.

Plus d'accessoires sur Audi Shopping World >



Confort & Protection... suite

Protection anti-rongeurs

Famille

Siège enfant Kidfix

Avec ISOFIX, pour enfants de 100 à 150 cm (utilisable sans dossier à partir de 138 cm) - Coloris bleu/gris

Siège bébé Dualfix

Avec ISOFIX, pour enfants de 61 à 105 cm - Coloris noir - Système de rotation à 360°

Poussette compacte

Pour enfants de 22 kg max (69 cm hauteur x 55,5 cm largeur x 36 cm profondeur - 10 kg à vide) - Coloris noir - Système de pliage intelligent à une main

Référence	Prix ⁽¹⁾ TTC
8U0-054-650	280 €
4M0-019-904-A -EUR	390 €
4M0-019-902-A	735 €
4M0-019-900	510 €



Protection anti-rongeurs



Siège enfant Kidfix



Siège bébé Dualfix



Poussette compacte

(1) Prix TTC client conseillé, hors pose. Sous réserve de changement de références ou de péremptions. Rapprochez-vous de votre magasin. Les prix présentés sont des tarifs conseillés clients au 1^{er} janvier 2021, exprimés en € TTC hors pose.

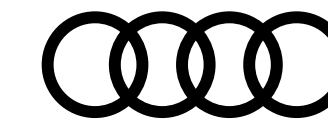

Accessoires d'Origine Audi® ...suite

Pour un confort toujours plus optimal et une sécurité accrue, Audi vous propose un large panel d'accessoires, tous certifiés d'origine Audi.

Plus d'accessoires sur Audi Shopping World >



Design & Sportivité

Éclairage de seuil de porte

Projection des anneaux Audi à l'ouverture des portes

Attention : Nécessite le Pack éclairage

Repose-pied et patins de pédales en acier

— Pour boîte automatique

— Pour boîte manuelle

Référence	Prix ⁽¹⁾ TTC
4G0-052-133-G	140 €
8V1-064-205-A	80 €
8V1-064-200-A	80 €



Éclairage de seuil de porte



Repose-pied et patins de pédales en acier pour boîte automatique

(1) Prix TTC client conseillé, hors pose. Sous réserve de changement de références ou de péremptions. Rapprochez-vous de votre magasin. Les prix présentés sont des tarifs conseillés clients au 1^{er} janvier 2021, exprimés en € TTC hors pose.

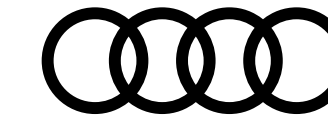

Caractéristiques techniques A3 Sportback Essence

	30 TFSI Hybride	30 TFSI	35 TFSI Hybride	35 TFSI
Motorisation				
Puissance maxi en ch (kW) à tr/mn	116 ch (85) / 5 000 - 6 000	116 ch (85) / 5 000 - 6 000	150 ch (110) / 5 000 - 6 000	150 ch (110) / 5 000 - 6 000
Nombre de cylindres / soupapes	4/16	4/16	4/16	4/16
Cylindrée (cm ³)	1 498	1 498	1 498	1 498
Couple maxi (Nm) à tr/mn	220 / 1 500 - 3 000	220 / 1 500 - 3 000	250 / 1 500 - 3 500	250 / 1 500 - 3 500
Transmission				
Transmission	aux roues avant	aux roues avant	aux roues avant	aux roues avant
Boîte de vitesses	S tronic 7	manuelle 6	S tronic 7	manuelle 6
Poids - volumes				
Nombre de places	5	5	5	5
Poids à vide (kg) / Total maxi autorisé en charge	1 390 / 1 865	1 360 / 1 830	1 400 / 1 880	1 365 / 1 845
Remorque freinée sur rampe 12 % / non freinée (kg)	1 300 / 690	1 300 / 680	1 500 / 700	1 500 / 680
Volume du coffre (l)	380 / 1 200	380 / 1 200	380 / 1 200	380 / 1 200
Réservoir du carburant (l)	45	45	50	50
Réservoir Ad-Blue (l)	—	—	—	—
Rayon de braquage (m)	11,1	11,1	11,1	11,1
Performances				
Vitesse maximale (km/h) sur circuit	210	205	226	225
Accélération de 0 à 100 km/h (s)	9,9	9,7	8,1	8,4
Performances				
Carburant	Super sans plomb 95	Super sans plomb 95	Super sans plomb 95	Super sans plomb 95
Consommation WLTP (l/100km), Minimum - Maximum	5,3 - 5,7	5,6 - 6,1	5,3 - 5,9	5,6 - 6,1
Émissions de CO ₂ en cycle mixte WLTP (g/km), Minimum - Maximum	122 - 130	128 - 137	121 - 132	128 - 140
Norme antipollution	EU6	EU6	EU6	EU6
Type homologation	WLTP	WLTP	WLTP	WLTP
Start&Stop	Oui	Oui	Oui	Oui
Hybride MHEV	Oui	Non	Oui	Non

À partir du 1^{er} mars 2020, les taxes sont calculées sur la base des émissions de CO₂ WLTP. Depuis le 1^{er} septembre 2018, les véhicules légers neufs sont réceptionnés en Europe sur la base de la procédure d'essai harmonisée pour les véhicules légers (WLTP), procédure d'essai permettant de mesurer la consommation de carburant et les émissions de CO₂, plus réaliste que la procédure NEDC précédemment utilisée. Les véhicules Diesel sont équipés d'un réservoir d'AdBlue. À partir du 1^{er} mars 2020, les taxes sont calculées sur la base des émissions de CO₂ WLTP. Depuis le 1^{er} septembre 2018, les véhicules légers neufs sont réceptionnés en Europe sur la base de la procédure d'essai harmonisée pour les véhicules légers (WLTP), procédure d'essai permettant de mesurer la consommation de carburant et les émissions de CO₂, plus réaliste que la procédure NEDC précédemment utilisée.

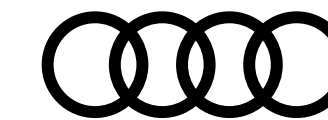

Caractéristiques techniques A3 Sportback TFSI e

	40 TFSI e	45 TFSI e
Motorisation thermique		
Puissance maxi en ch (kW) à tr/mn	150 (110) / 5 000 - 6 000	177 (130) / 5 500 - 6 000
Puissance combinée du système en ch (kW)	204 (150)	272 (200)
Nombre de cylindres / soupapes	4/16	4 / 16
Cylindrée (cm ³)	1498	1 498
Couple maxi (Nm) à tr/mn	250 / 1 500 - 4 000	250 / 1 500 - 4000
Motorisation électrique		
Puissance maxi en ch (kW) à tr/min	116 (85)	116 (85)
Couple électrique (Nm) à tr/min	330	330
Puissance combinée du système en ch (kW)	204 (150)	272 (200)
Couple combiné maxi (Nm)	350	400
Transmission		
Transmission	aux roues avant	aux roues avant
Boîte de vitesse	S tronic 6	S tronic 6
Poids - volumes		
Poids en ordre de marche (kg) / Total maxi autorisé en charge (kg)	1 675 / 2 095	1 685 / 2 105
Remorque freinée sur rampe 12 % / non freinée (kg)	1 400 / 750	1 400 / 750
Volume du coffre (l)	280 / 1 100	280 / 1 100
Réservoir du carburant (l)	40	40
Batterie haute tension		
Type de batterie / Capacité brute (kWh) / Capacité nette (kWh)	Système de batterie lithium-ion / 25,7 kWh / 19,7 kWh	Système de batterie lithium-ion / 25,7 kWh / 19,7 kWh
Temps de recharge sur prise domestique (h)	12	12
Puissance de charge maxi. admissible (kW) en courant alternatif (CA)	11	11
Puissance de charge maxi. admissible (kW) en courant continu (DC)	50	50
Garantie des batteries lithium-ion (1er des deux termes échus)	8 ans ou 160 000 km	8 ans ou 160 000 km

Performances - Consommation

Vitesse maximale sur circuit combinée (km/h)	225	237
Accélération combinée de 0 à 100 km/h	7,4	6,3
Carburant	Super ROZ 95	Super ROZ 95
Consommation électrique en cycle mixte (Wh/km)	Minimum	14,7
	Maximum	16,0
Autonomie électrique en cycle mixte (km)	Minimum	127
	Maximum	142
Consommation combinée en cycle mixte (WLTP) (l/100 km)	0,3 - 0,5	0,4 - 0,5
Émissions combinées de CO ₂ en cycle mixte (WLTP) (g/km)	6 - 10	8 - 10
Consommation thermique en cycle mixte (WLTP) (l/100 km)	4,9 - 5,3	5,3 - 5,4
Émissions thermiques de CO ₂ en cycle mixte (WLTP) (g/km)	112 - 120	120 - 122
Type d'homologation	WLTP	WLTP
Norme antipollution	EU 6	EU 6
Start/Stop / récupération d'énergie / Plug-in Hybrid	Oui / Oui / Oui	Oui / Oui / Oui

	40 TFSI e	45 TFSI e
Vitesse maximale sur circuit combinée (km/h)	225	237
Accélération combinée de 0 à 100 km/h	7,4	6,3
Carburant	Super ROZ 95	Super ROZ 95
Consommation électrique en cycle mixte (Wh/km)	Minimum	14,7
	Maximum	16,0
Autonomie électrique en cycle mixte (km)	Minimum	127
	Maximum	142
Consommation combinée en cycle mixte (WLTP) (l/100 km)	0,3 - 0,5	0,4 - 0,5
Émissions combinées de CO ₂ en cycle mixte (WLTP) (g/km)	6 - 10	8 - 10
Consommation thermique en cycle mixte (WLTP) (l/100 km)	4,9 - 5,3	5,3 - 5,4
Émissions thermiques de CO ₂ en cycle mixte (WLTP) (g/km)	112 - 120	120 - 122
Type d'homologation	WLTP	WLTP
Norme antipollution	EU 6	EU 6
Start/Stop / récupération d'énergie / Plug-in Hybrid	Oui / Oui / Oui	Oui / Oui / Oui

(1) Durée de charge moyenne. (2) L'autonomie indiquée peut varier en fonction du style de conduite, de la vitesse, de l'utilisation d'équipements tels que la climatisation, de la température extérieure, du nombre de passagers, du chargement, du choix du mode de conduite et de la topographie. À partir du 1^{er} mars 2020, les taxes sont calculées sur la base des émissions de CO₂ WLTP. Depuis le 1^{er} septembre 2018, les véhicules légers neufs sont réceptionnés en Europe sur la base de la procédure d'essai harmonisée pour les véhicules légers (WLTP), procédure d'essai permettant de mesurer la consommation de carburant et les émissions de CO₂, plus réaliste que la procédure NEDC précédemment utilisée.

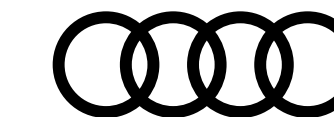

Caractéristiques techniques A3 Sportback Diesel

	35 TDI	S3
Motorisation		
Puissance maxi en ch (kW) à tr/mn	150 ch (110) / 3 000 - 4 200	333 ch (245) / 5 600 - 6 500
Nombre de cylindres / soupapes	4/16	4/16
Cylindrée (cm ³)	1 968	1 984
Couple maxi (Nm) à tr/mn	360 / 1 600 - 2 750	420 / 2 100 - 5 500
Transmission		
Transmission	aux roues avant	quattro
Boîte de vitesses	S tronic 7	S tronic 7
Poids - volumes		
Nombre de places	5	5
Poids à vide (kg) / Total maxi autorisé en charge	1 485 / 1 960	1 610 / 2 035
Remorque freinée sur rampe 12 % / non freinée (kg)	1 600 / 740	– / –
Volume du coffre (l)	380 / 1 200	380 / 1 200
Réservoir du carburant (l)	50	55
Réservoir Ad-Blue (l)	13	–
Rayon de braquage (m)	11,1	11,1
Performances		
Vitesse maximale (km/h) sur circuit	227	250
Accélération de 0 à 100 km/h (s)	8,1	4,7
Performances		
Carburant	Diesel EN 590	Super sans plomb, 98 ROZ
Consommation WLTP (l/100km), Minimum - Maximum	4,9 - 5,4	8,4 - 8,6
Émissions de CO ₂ en cycle mixte WLTP (g/km), Minimum - Maximum	128 - 139	192 - 194
Norme antipollution	EU6	WLTP
Type homologation	WLTP	EU6
Start&Stop	Oui	Oui
Hybride MHEV	Non	Non

À partir du 1^{er} mars 2020, les taxes sont calculées sur la base des émissions de CO₂ WLTP. Depuis le 1^{er} septembre 2018, les véhicules légers neufs sont réceptionnés en Europe sur la base de la procédure d'essai harmonisée pour les véhicules légers (WLTP), procédure d'essai permettant de mesurer la consommation de carburant et les émissions de CO₂, plus réaliste que la procédure NEDC précédemment utilisée. Les véhicules Diesel sont équipés d'un réservoir d'AdBlue. À partir du 1^{er} mars 2020, les taxes sont calculées sur la base des émissions de CO₂ WLTP. Depuis le 1^{er} septembre 2018, les véhicules légers neufs sont réceptionnés en Europe sur la base de la procédure d'essai harmonisée pour les véhicules légers (WLTP), procédure d'essai permettant de mesurer la consommation de carburant et les émissions de CO₂, plus réaliste que la procédure NEDC précédemment utilisée.

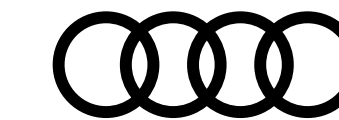

Caractéristiques techniques A3 Sportback

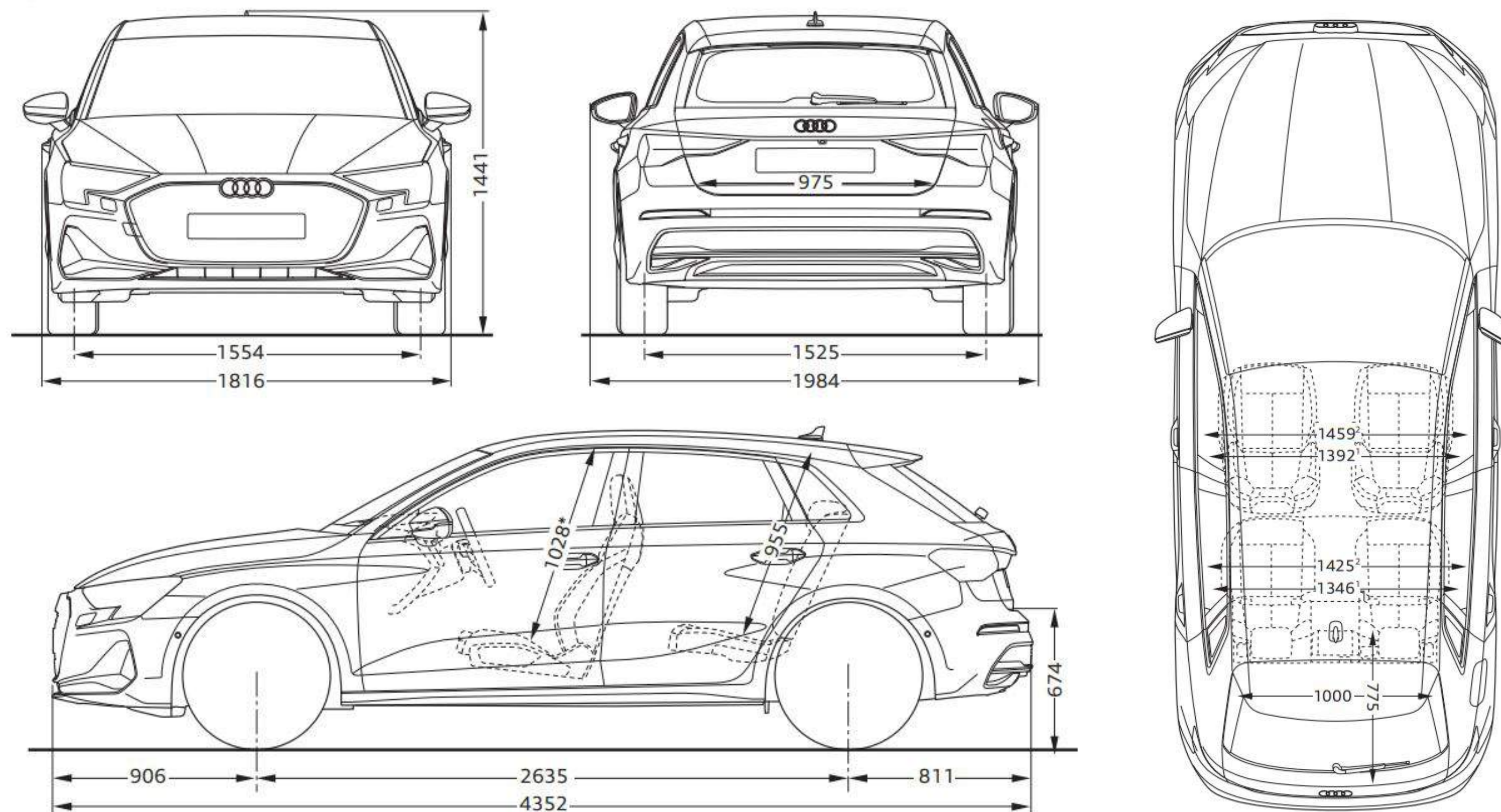

Toutes les cotes sont indiquées en millimètres. *Espace maximum au-dessus de la tête. (1) Largeur aux épaules. (2) Largeur aux coudes.

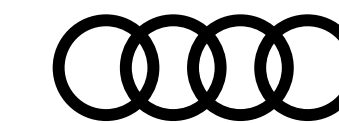

Caractéristiques techniques **S3 Sportback**

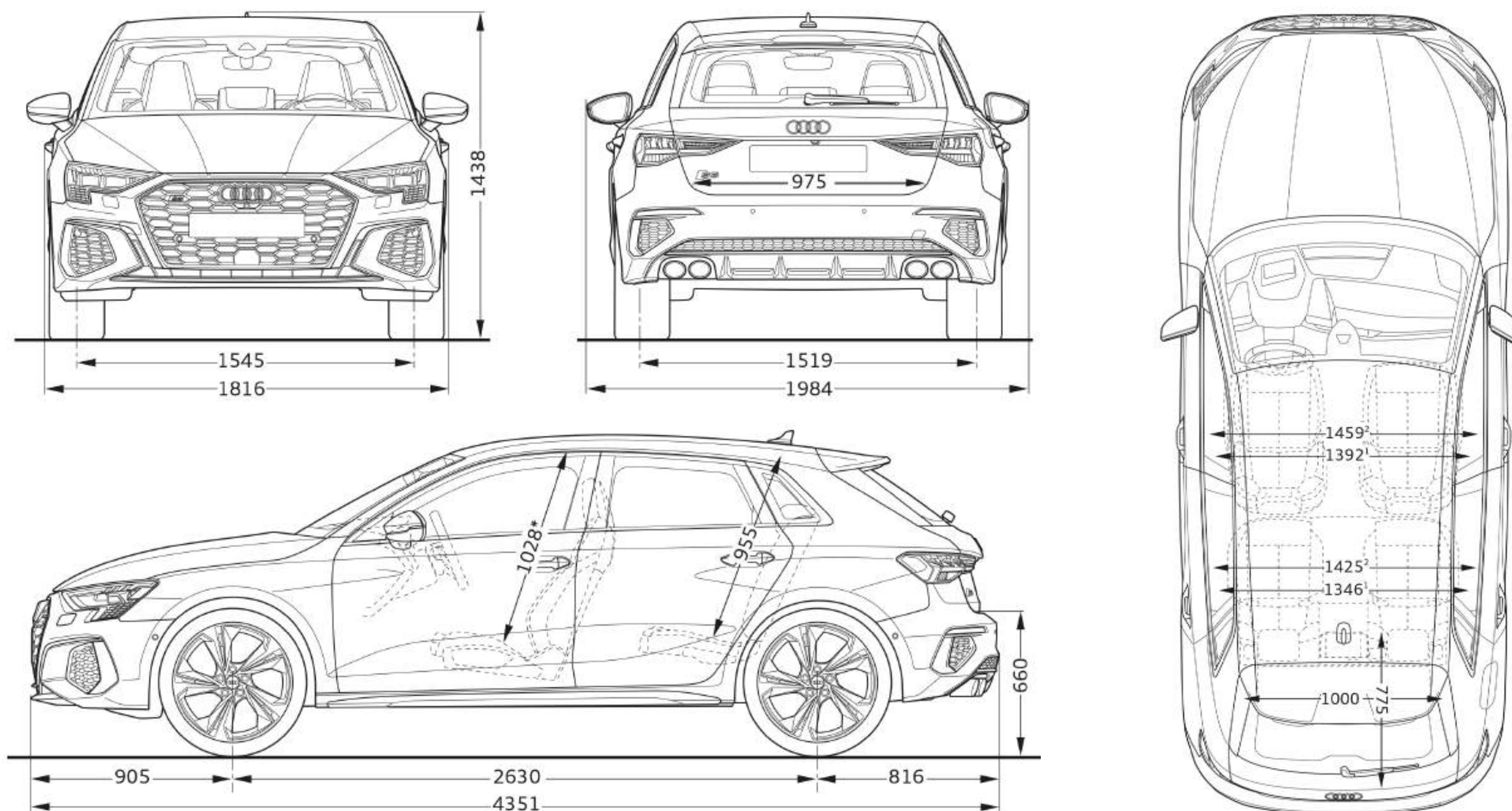

* Espace maximum au-dessus de la tête. ** Largeur de l'habitacle (incluant les accoudoirs). *** Largeur d'épaules.

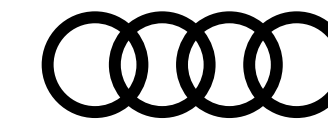

Caractéristiques techniques A3 Berline Essence / Diesel

	30 TFSI Hybride	30 TFSI	35 TFSI Hybride	35 TFSI	35 TDI	S3
Motorisation						
Puissance maxi en ch (kW) à tr/mn	116 ch (85) / 5 000 - 6 000	116 ch (85) / 5 000 - 6 000	150 ch (110) / 5 000 - 6 000	150 ch (110) / 5 000 - 6 000	150 ch (110) / 3 000 - 4 200	333 ch (245) / 5 600 - 6 500
Nombre de cylindres / soupapes	4/16	4/16	4/16	4/16	4/16	4/16
Cylindrée (cm ³)	1 498	1 498	1 498	1 498	1 968	1 984
Couple maxi (Nm) à tr/mn	220 / 1 500 - 3 000	220 / 1 500 - 3 000	250 / 1 500 - 3 500	250 / 1 500 - 3 500	340 / 1 600 - 3 000	420 / 2 100 - 5 500
Transmission						
Transmission	aux roues avant	aux roues avant	aux roues avant	aux roues avant	aux roues avant	quattro
Boîte de vitesses	S tronic 7	Manuelle 6	S tronic 7	Manuelle 6	S tronic 7	S tronic 7
Poids - volumes						
Nombre de places	5	5	5	5	5	5
Poids à vide (kg) / Total maxi autorisé en charge	1 390 / 1 865	1 360 / 1 830	1 400 / 1 880	1 365 / 1 845	1 475 / 1 950	1 610 / 2 035
Remorque freinée sur rampe 12 % / non freinée (kg)	1 300 / 690	1 300 / 680	1 500 / 700	1 500 / 680	1 600 / 730	— / —
Volume du coffre (l)	425	425	425	425	425	— / —
Réservoir du carburant (l)	45	45	50	50	50	55
Réservoir Ad-Blue (l)	—	—	—	—	—	—
Rayon de braquage (m)	11,1	11,1	11,1	11,1	11,1	11,1
Performances						
Vitesse maximale (km/h) sur circuit	210	210	232	231	232	250
Accélération de 0 à 100 km/h (s)	9,9	9,7	8,4	8,4	8,1	4,7
Performances						
Carburant	Super sans plomb 95	Super sans plomb 95	Super sans plomb 95	Super sans plomb 95	Diesel EN 590	Super sans plomb, 98 ROZ
Consommation WLTP (l/100km), Minimum - Maximum	5,2 - 5,6	5,4 - 5,8	5,2 - 5,7	5,5 - 6,0	4,8 - 5,3	8,1 - 8,5
Émissions de CO ₂ en cycle mixte WLTP (g/km), Minimum - Maximum	119 - 127	124 - 132	119 - 128	125 - 137	126 - 136	185 - 189
Norme antipollution	EU6	EU6	EU6	EU6	EU6	WLTP
Type homologation	WLTP	WLTP	WLTP	WLTP	WLTP	EU6
Start&Stop / Récupération d'énergie	Oui / Oui	Oui / Oui	Oui / Oui	Oui / Oui	Oui / Oui	Oui / Oui
Hybride MHEV	Oui	Non	Oui	Non	—	Non

À partir du 1^{er} mars 2020, les taxes sont calculées sur la base des émissions de CO₂ WLTP. Depuis le 1^{er} septembre 2018, les véhicules légers neufs sont réceptionnés en Europe sur la base de la procédure d'essai harmonisée pour les véhicules légers (WLTP), procédure d'essai permettant de mesurer la consommation de carburant et les émissions de CO₂, plus réaliste que la procédure NEDC précédemment utilisée. Les véhicules Diesel sont équipés d'un réservoir d'AdBlue. À partir du 1^{er} mars 2020, les taxes sont calculées sur la base des émissions de CO₂ WLTP. Depuis le 1^{er} septembre 2018, les véhicules légers neufs sont réceptionnés en Europe sur la base de la procédure d'essai harmonisée pour les véhicules légers (WLTP), procédure d'essai permettant de mesurer la consommation de carburant et les émissions de CO₂, plus réaliste que la procédure NEDC précédemment utilisée.

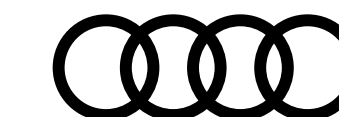

Caractéristiques techniques A3 Berline

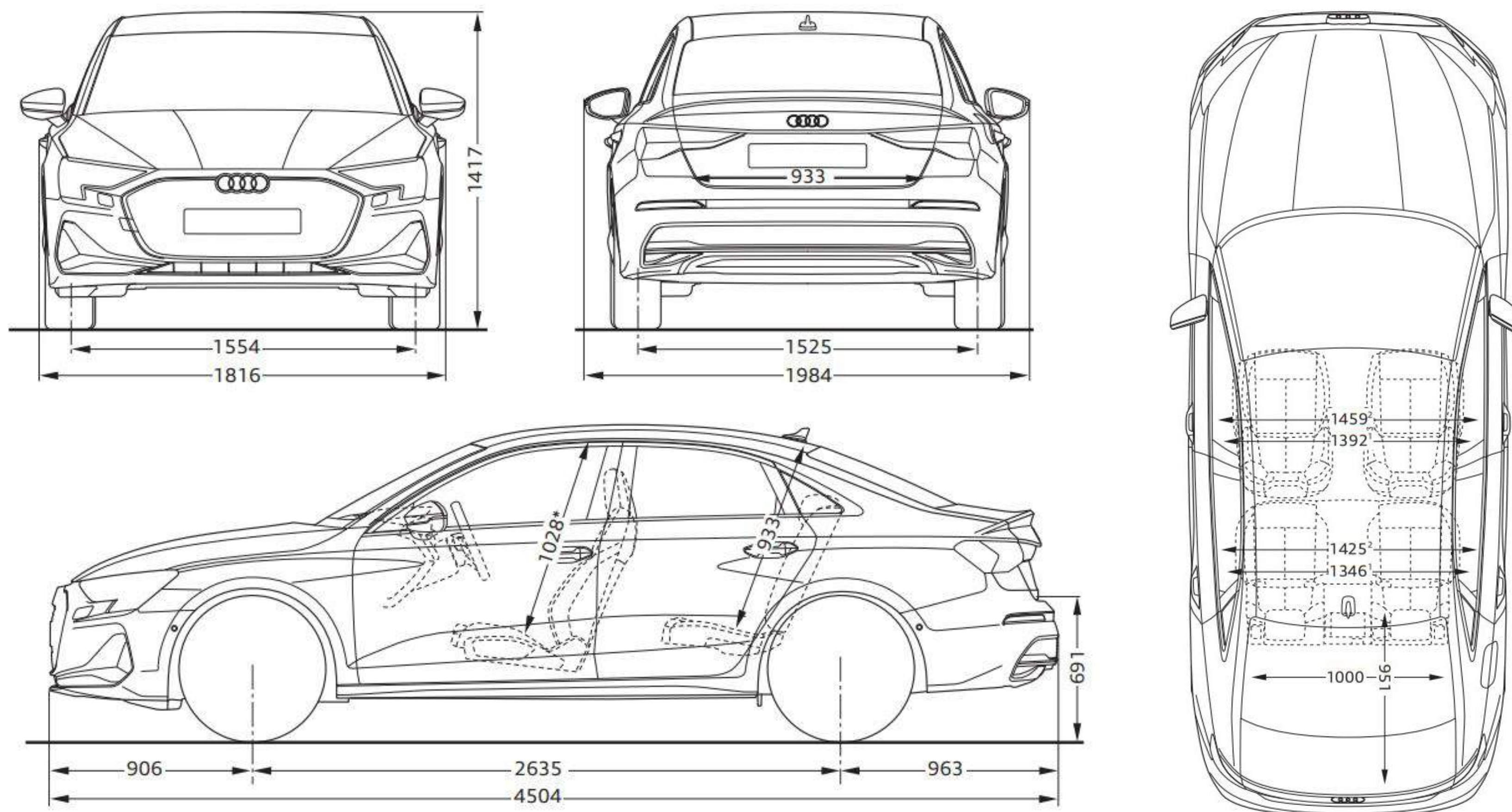

Toutes les cotes sont indiquées en millimètres. *Espace maximum au-dessus de la tête. (1) Largeur aux épaules. (2) Largeur aux coudes.

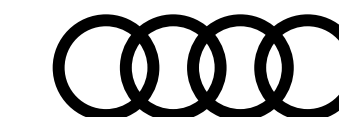

Caractéristiques techniques S3 Berline

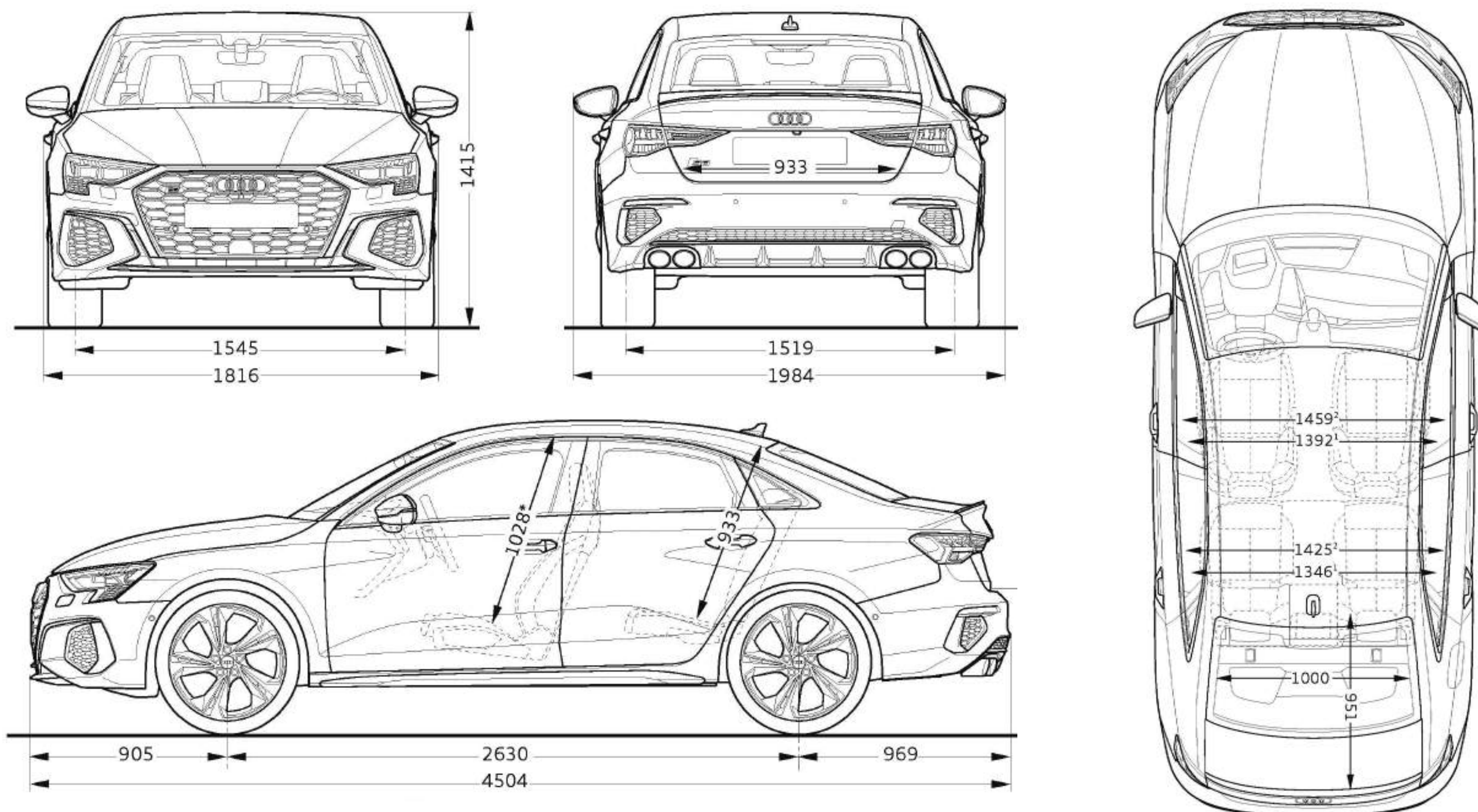

* Espace maximum au-dessus de la tête. ** Largeur de l'habitacle (incluant les accoudoirs). *** Largeur d'épaules.

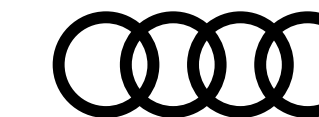

Caractéristiques techniques A3 allstreet Essence / Diesel

	35 TFSI Hybride	35 TFSI	35 TDI
Motorisation			
Puissance maxi en ch (kW) à tr/mn	150 ch (110) / 5 000 - 6 000	150 ch (110) / 5 000 - 6 000	150 ch (110) / 3 000 - 4 200
Nombre de cylindres / soupapes	4/16	4/16	4/16
Cylindrée (cm ³)	1 498	1 498	1 968
Couple maxi (Nm) à tr/mn	250 / 1 500 - 3 500	250 / 1 500 - 3 500	360 / 1 600 - 2 750
Transmission			
Transmission	aux roues avant	aux roues avant	aux roues avant
Boîte de vitesses	S tronic 7	Manuelle 6	S tronic 7
Poids - volumes			
Nombre de places	5	5	5
Poids à vide (kg) / Total maxi autorisé en charge	1 425 / 1 880	1 395 - 1 845	1 510 / 1 960
Remorque freinée sur rampe 12 % / non freinée (kg)	1 500 / 710	1 500 / 690	1 600 / 750
Volume du coffre (l)	380	380	380
Réservoir du carburant (l)	50	50	50
Réservoir Ad-Blue (l)	–	–	–
Rayon de braquage (m)	11,1	11,1	11,1
Performances			
Vitesse maximale (km/h) sur circuit	221		218
Accélération de 0 à 100 km/h (s)	8,1		8,1
Performances			
Carburant	Super sans plomb 95	Super sans plomb 95	Diesel EN 590
Consommation WLTP (l/100km), Minimum - Maximum	5,4 - 5,7	5,8 - 6,0	5,0 - 5,3
Émissions de CO ₂ en cycle mixte WLTP (g/km), Minimum - Maximum	124 - 130	131 - 138	131 - 136
Norme antipollution	EU6	EU6	EU6
Type homologation	WLTP	WLTP	WLTP
Start&Stop / Récupération d'énergie	Oui / Oui	Oui / Oui	Oui / Oui
Hybride MHEV	Oui	Non	–

À partir du 1^{er} mars 2020, les taxes sont calculées sur la base des émissions de CO₂ WLTP. Depuis le 1^{er} septembre 2018, les véhicules légers neufs sont réceptionnés en Europe sur la base de la procédure d'essai harmonisée pour les véhicules légers (WLTP), procédure d'essai permettant de mesurer la consommation de carburant et les émissions de CO₂, plus réaliste que la procédure NEDC précédemment utilisée. Les véhicules Diesel sont équipés d'un réservoir d'AdBlue. À partir du 1^{er} mars 2020, les taxes sont calculées sur la base des émissions de CO₂ WLTP. Depuis le 1^{er} septembre 2018, les véhicules légers neufs sont réceptionnés en Europe sur la base de la procédure d'essai harmonisée pour les véhicules légers (WLTP), procédure d'essai permettant de mesurer la consommation de carburant et les émissions de CO₂, plus réaliste que la procédure NEDC précédemment utilisée.

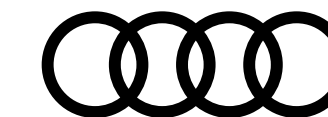

Caractéristiques techniques A3 allstreet TFSI e

40 TFSI e

Motorisation thermique

Puissance maxi en ch (kW) à tr/mn	150 (110) / 5 000 - 6 000
Nombre de cylindres / soupapes	4/16
Cylindrée (cm ³)	1498
Couple maxi (Nm) à tr/mn	250 / 1 500 - 4 000

Motorisation électrique

Puissance maxi en ch (kW) à tr/min	75 (55)
Couple électrique (Nm) à tr/min	330
Puissance combinée du système en ch (kW)	204 (150)
Couple combiné maxi (Nm)	350

Transmission

Transmission	aux roues avant
Boîte de vitesse	S tronic 6

Poids - volumes

Poids en ordre de marche (kg) / Total maxi autorisé en charge (kg)	1 685 / 2 095
Remorque freinée sur rampe 12 % / non freinée (kg)	1 400 / 750
Volume du coffre (l)	280 / 1 100
Réservoir du carburant (l)	40

Batterie haute tension

Type de batterie / Capacité brute (kWh) / Capacité nette (kWh)	Système de batterie lithium-ion / 25,7 kWh / 19,7 kWh
Temps de recharge sur prise domestique (h)	12
Puissance de charge maxi. admissible (kW) en courant alternatif (CA)	11
Puissance de charge maxi. admissible (kW) en courant continu (DC)	50
Garantie des batteries lithium-ion (1er des deux termes échus)	8 ans ou 160 000 km

40 TFSI e

Performances - Consommation

Vitesse maximale sur circuit combinée (km/h)	225	
Accélération combinée de 0 à 100 km/h	7,4	
Carburant	Super ROZ 95	
Consommation électrique en cycle mixte (Wh/km)	Minimum	15,1
	Maximum	16,0
Autonomie électrique en cycle mixte (km)	Minimum	129
	Maximum	138
Consommation combinée en cycle mixte (WLTP) (l/100 km)	0,3 - 0,5	
Émissions combinées de CO ₂ en cycle mixte (WLTP) (g/km)	7 - 9	
Consommation thermique en cycle mixte (WLTP) (l/100 km)	5,0 - 5,3	
Émissions thermiques de CO ₂ en cycle mixte (WLTP) (g/km)	112 - 120	
Type d'homologation	WLTP	
Norme antipollution	EU 6	
Start/Stop / récupération d'énergie / Plug-in Hybrid	Oui / Oui / Oui	

(1) Durée de charge moyenne. (2) L'autonomie indiquée peut varier en fonction du style de conduite, de la vitesse, de l'utilisation d'équipements tels que la climatisation, de la température extérieure, du nombre de passagers, du chargement, du choix du mode de conduite et de la topographie. À partir du 1^{er} mars 2020, les taxes sont calculées sur la base des émissions de CO₂ WLTP. Depuis le 1^{er} septembre 2018, les véhicules légers neufs sont réceptionnés en Europe sur la base de la procédure d'essai harmonisée pour les véhicules légers (WLTP), procédure d'essai permettant de mesurer la consommation de carburant et les émissions de CO₂, plus réaliste que la procédure NEDC précédemment utilisée.

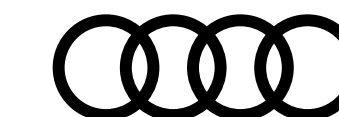

Caractéristiques techniques A3 allstreet

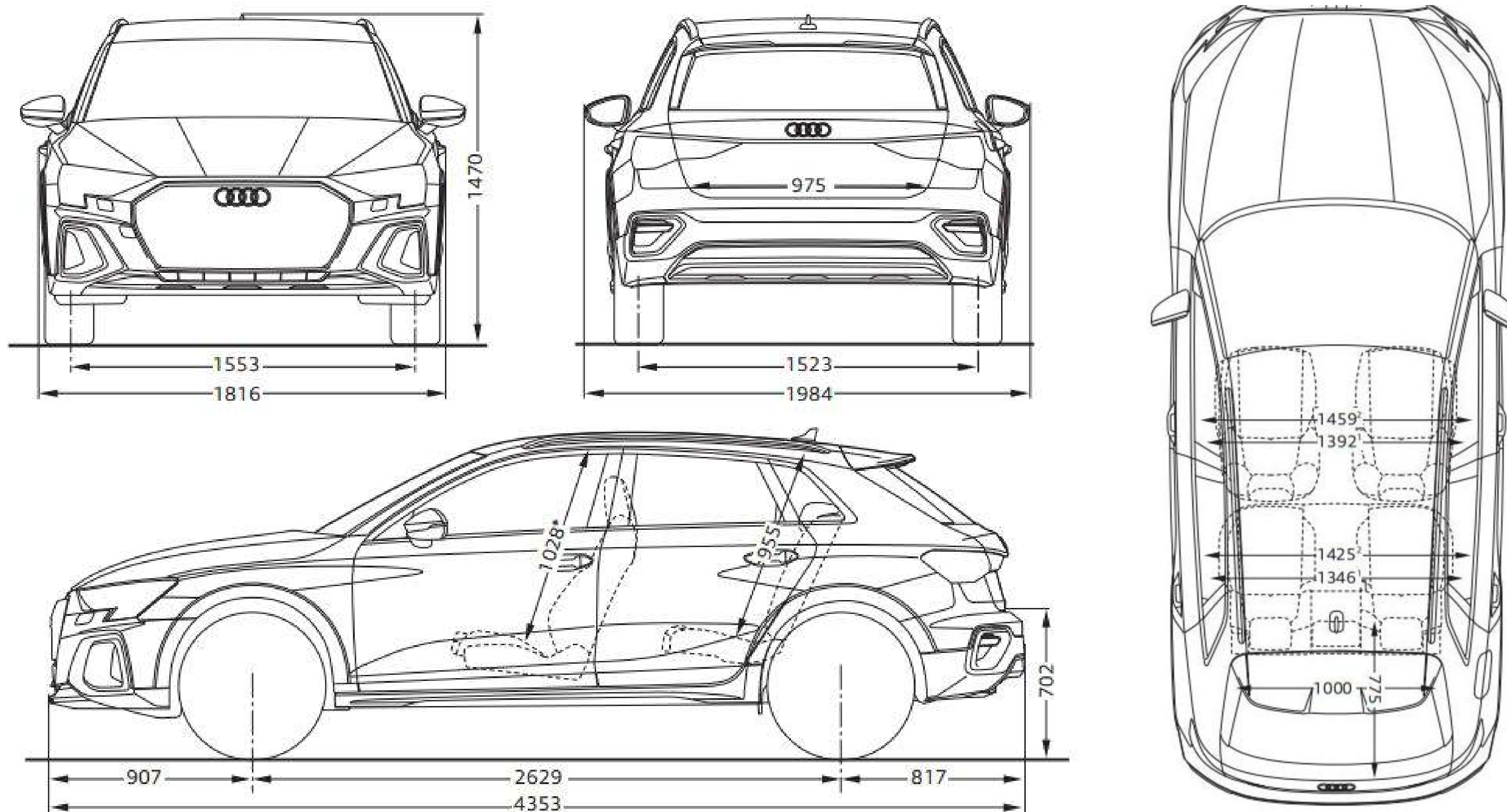

Toutes les cotes sont indiquées en millimètres. *Espace maximum au-dessus de la tête. (1) Largeur aux épaules. (2) Largeur aux coudes.

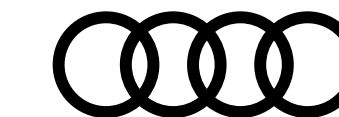

Label pneumatique

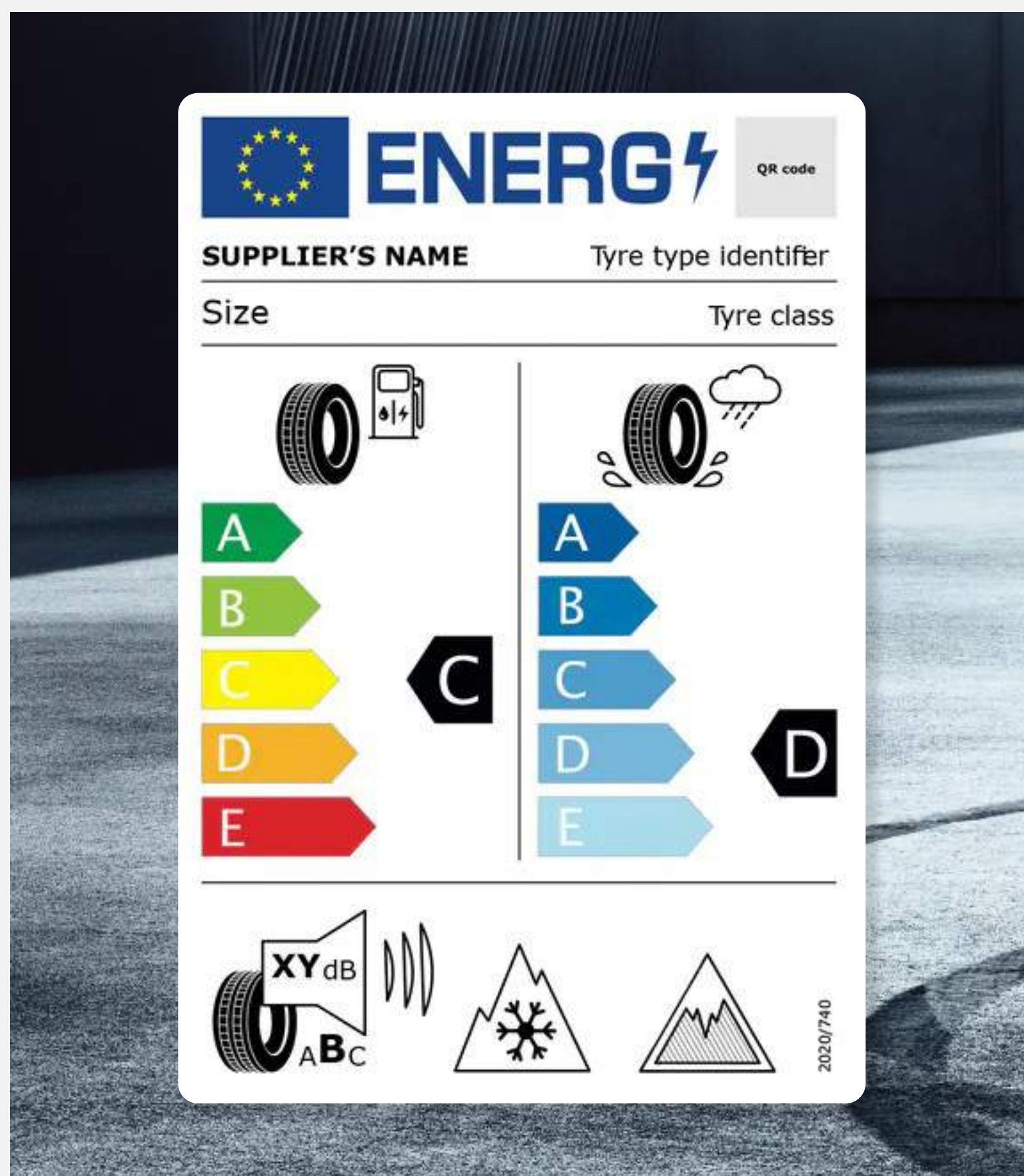

Téléchargement

Toutes les étiquettes des labels pneumatiques sont téléchargeables directement sur le configurateur Audi, disponible à cette adresse :

[Accueil](#) | [Audi.fr](#) | [Audi France](#) >

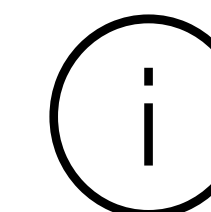

Informations

Pour plus d'informations sur l'étiquetage européen des pneumatiques et comprendre les objectifs de ce nouvel étiquetage, rendez-vous ici :

[Etiquettes énergétiques pneumatiques](#) >



Détails

Les pneumatiques ne sont pas fabriqués par Audi.
La documentation relative aux pneumatiques a été élaborée par le fournisseur de pneumatiques en application du règlement (UE) 2020/740

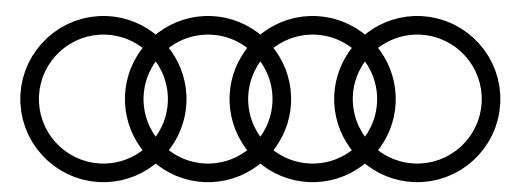

PENSEZ À COVOITURER. #SeDéplacerMoinsPolluer

AUDI FRANCE
BP 62 - 02601 Villers-Cotterêts Cedex

Le modèle, les versions et les équipements présentés dans ce catalogue ainsi que certains services ne sont pas disponibles dans tous les pays. Les automobiles qui figurent sur les photos comportent des équipements en option avec le supplément de prix. Les informations concernant : possibilités de livraison, aspect, performances, dimensions, poids, consommation et frais d'entretien des véhicules correspondent aux données en notre possession à la date de mise en ligne. Les informations contenues dans le présent document sont modifiables à tout moment et sans préavis. Pour plus d'information veuillez vous rapprocher de votre Distributeur Audi.

Les matériaux et composants de ce véhicule ont été conçus pour minimiser leur impact sur l'environnement, dans le respect de la réglementation relative aux véhicules hors d'usage. Ont ainsi été privilégiés des composants et matériaux recyclés et/ou ré-employables et/ou valorisables, visant à faciliter le démontage et la dépollution des véhicules hors d'usage ainsi qu'à préserver l'environnement. Tout véhicule en fin de vie peut être cédé Gratuitement par son dernier propriétaire aux démolisseurs et broyeurs agréés par les services compétents. Pour plus de renseignements sur la cession des véhicules hors d'usage et/ou les dispositifs mis en place pour prévenir les atteintes environnementales, n'hésitez pas à contacter votre distributeur Audi, ou Audi France, 11, avenue de Boursonne - BP 62 - 02601 Villers-Cotterêts Cedex.

Volkswagen Group France, SAS au capital de 198 502 510 €, 11 avenue de Boursonne - 02600 Villers-Cotterêts, RCS Soissons 832 277 370.

www.Audi.fr

